



TYL 40

Встраиваемый светильник



4200



20



40



- 45°
+ 40°



- 6500
- 5000
- 4000
- 3000
- 2700

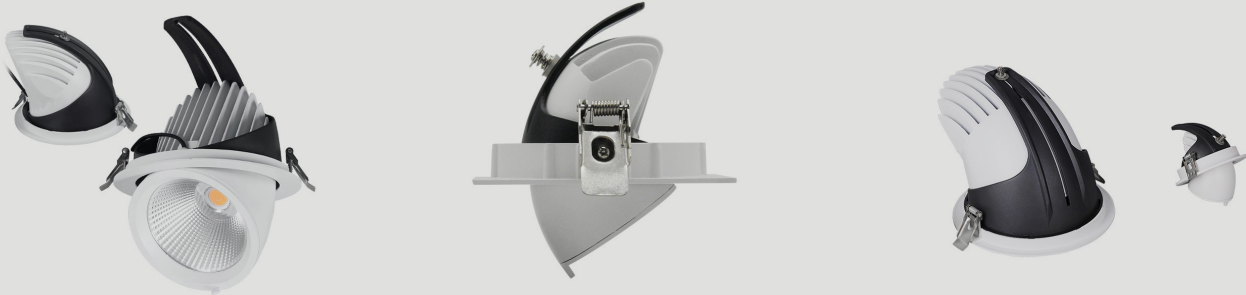

RAD-TYL

Описание изделия

Встраиваемые выдвижные/поворотные светильники даунлайты с пониженным уровнем зрительного дискомфорта UGR<19. Угол рассеивания светового пучка от 15 до 60°.

Вариант установки: Встраиваемый

Угол раскрытия: 15°, 24°, 38°, 60°

Напряжение питания: 230В AC (50 Гц)

Стандартный цвет корпуса, RAL: 9003, 9005

Система управления: DALI, 0-10, 1-10

Индекс цветопередачи CRI более: 80, 90

Коэффициент пульсации: < 1%

Монтажное отверстие D: 148 мм

Степень защиты: IP 20

Гарантия: 5 лет

Технические данные

Максимальная потребляемая мощность, Вт	40
Максимальный световой поток, Лм*	4200
Монтажное отверстие D, мм	148
Размеры ШxВ, мм	160x135
Эффективность, Лм/Вт	105
Угол раскрытия	15°, 24°, 38°, 60°

Диаграмма направленности КСС

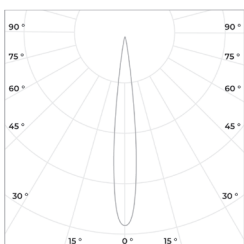

15°

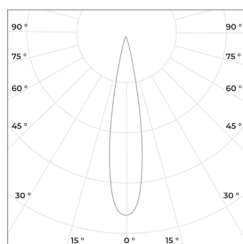

24°

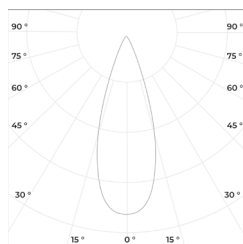

38°

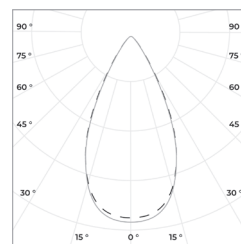

60°

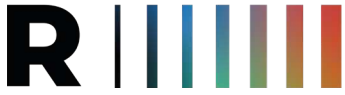

TYL 40

Встраиваемый светильник



«ООО Технология Света»

г. Москва, ул. Зорге 22А

8 (800) 707-28-36

info@raduga-light.com

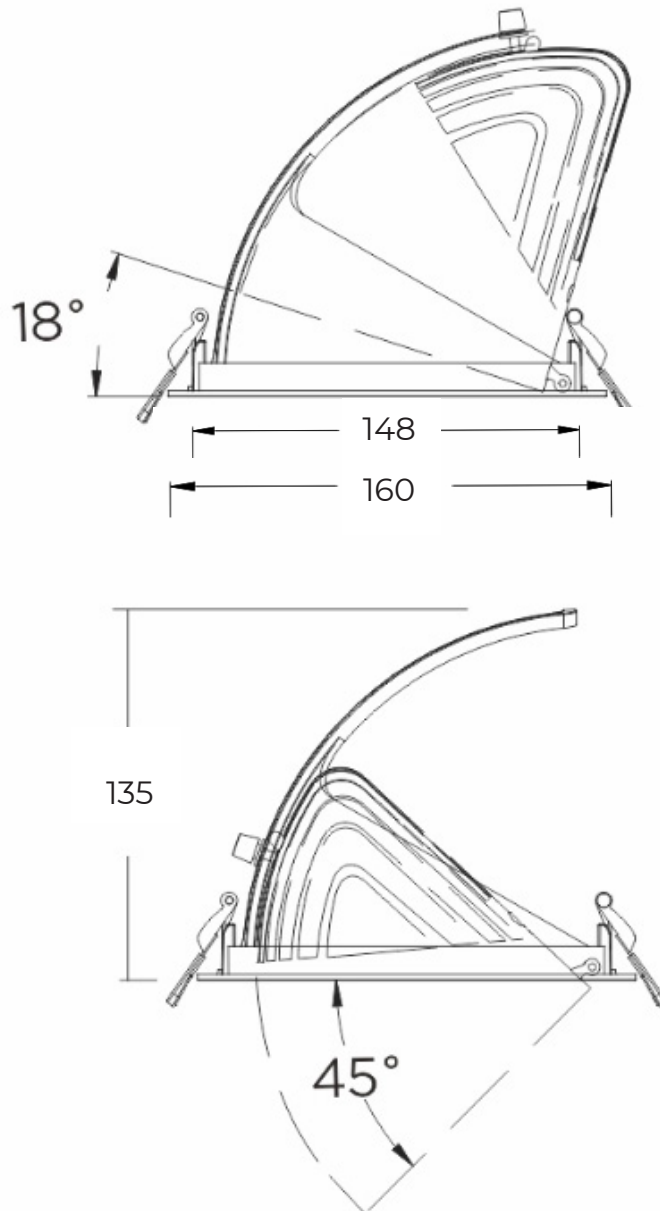

Световой поток указан для исполнения с цветовой температурой 5000 К, 80 Ra без вторичной оптики. Замеры светового потока производились в интегрирующей сфере.

Световой поток с вариантами вторичной оптики указан в протоколах испытаний (предоставляется по запросу).

Заявленные в таблице данные могут изменяться в пределах 10%.

Производитель оставляет за собой право вносить изменения, не ухудшающие качество изделия, в конструкцию отдельных деталей, узлов и параметров светильника без предварительного уведомления.