

LESAR 10

Встраиваемый светильник

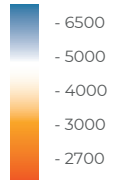
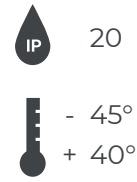
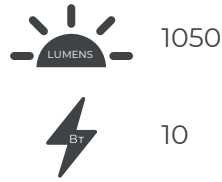

RAD-LESAR

Описание изделия

Светильники даунлайнты карданного типа с поворотной оптической частью и возможностью регулирования направления светового потока.

Вариант установки: Встраиваемый

Угол раскрытия: 15°, 24°, 38°

Напряжение питания: 230В AC (50 Гц)

Стандартный цвет корпуса, RAL: 9003, 9005

Система управления: DALI, 0-10, 1-10

Индекс цветопередачи CRI более: 80, 90

Коэффициент пульсации: < 1%

Степень защиты: IP 20

Гарантия: 5 лет

Технические данные

Максимальная потребляемая мощность, Вт	10
Максимальный световой поток, Лм*	1050
Размеры ДхШхВ, мм	115x115x140
Эффективность, Лм/Вт	105
Угол раскрытия	15°, 24°, 38°

Диаграмма направленности КСС

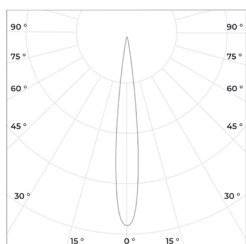

15°

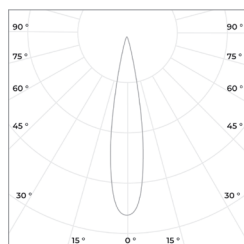

24°

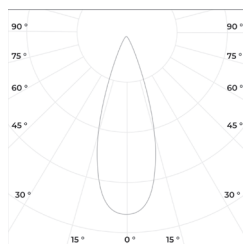

38°



LESAR 10

Встраиваемый светильник



«ООО Технология Света»

г. Москва, ул. Зорге 22А

8 (800) 707-28-36

info@raduga-light.com

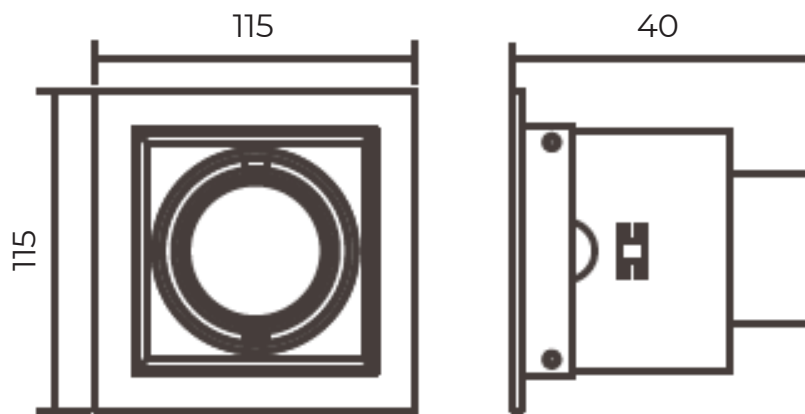

Световой поток указан для исполнения с цветовой температурой 5000 К, 80 Ra без вторичной оптики.
Замеры светового потока производились в интегрирующей сфере.

Световой поток с вариантами вторичной оптики указан в протоколах испытаний (предоставляется по запросу).

Заявленные в таблице данные могут изменяться в пределах 10%.

Производитель оставляет за собой право вносить изменения, не ухудшающие качество изделия,
в конструкцию отдельных деталей, узлов и параметров светильника без предварительного уведомления.