



MALEVICH V2.4 6000

Светодиодный светильник



2x4400 /
2x8800



88



2x40 /
2x80



65



- 45°
+ 40°

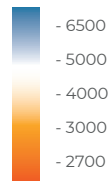

RAD-MAL v2.4

Описание изделия

Линейка светильников Malevich отличается разнообразием сочетающихся между собой моделей, выполненных в современном технологичном дизайне.

Корпус: Сталь + оптическая часть из ПММА

Угол раскрытия: 90°, 120°, ШБ (type II), ШБ (type III),

ШК (type V), ЛО (овальная), ЛК (type V)

Напряжение питания: 230В AC (50 Гц)

Стандартный цвет корпуса: RAL 8022

Цветовая температура: 2700-6500 К

Степень защиты: IP 65

Индекс цветопередачи, более: 80 CRI

Гарантия: 5 лет

Технические данные

Максимальная потребляемая мощность, Вт

2x40 / 2x80

Максимальный световой поток, Лм*

2x4400 / 2x8800

Масса, кг

88

Размеры ДхШхВ, мм

1029x318x6009

Эффективность, Лм/Вт

110

Типы КСС

90°, 120°, ШБ (type II), ШБ (type III), ШК (type V), ЛО (овальная), ЛК (type V)

Диаграмма направленности КСС

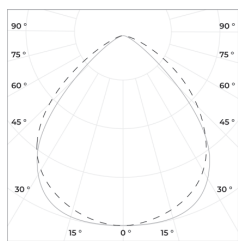

90°

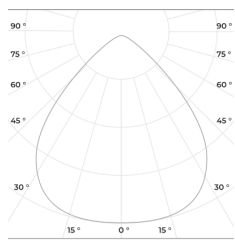

120°

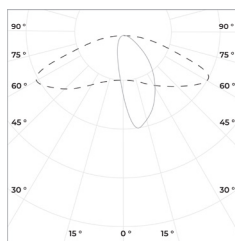

ST2

ШБ (type II)

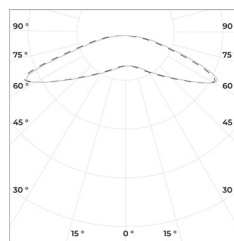

ST2.5

ШК (type V)

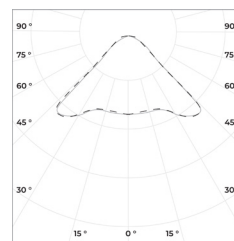

ST4.5

ЛК (type V)

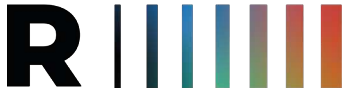

MALEVICH V2.4 6000

Светодиодный светильник



«ООО Технология Света»
г. Москва, ул. Зорге 22А
8 (800) 707-28-36
info@raduga-light.com

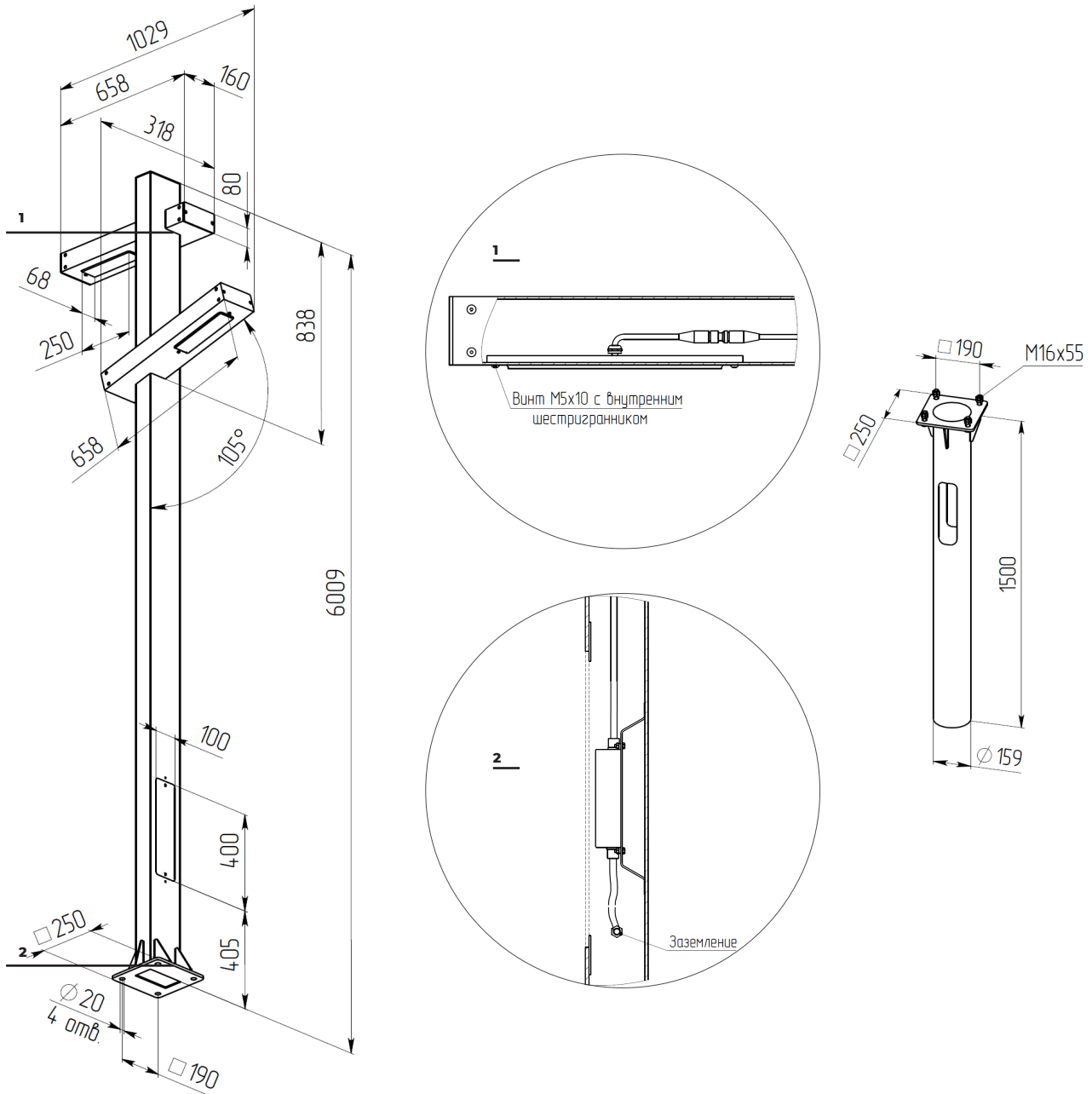

Световой поток указан для исполнения с цветовой температурой 5000 К, 80 Ra без вторичной оптики и без рассеивателя. Замеры светового потока производились в интегрирующей сфере.

Световой поток с вариантами вторичной оптики указан в протоколах испытаний (предоставляется по запросу).

Заявленные в таблице данные могут изменяться в пределах 10%.

Производитель оставляет за собой право вносить изменения, не ухудшающие качество изделия, в конструкцию отдельных деталей, узлов и параметров светильника без предварительного уведомления.