

## MALEVICH V3.4 5000

Светодиодный светильник



2x4400 /  
2x8800



77



2x40 /  
2x80



65



- 45°  
+ 40°

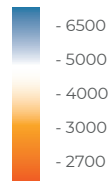

## RAD-MAL v3.4

### Описание изделия

Ландшафтный светодиодный светильник с двумя световыми модулями под наклоном 105° с двух сторон относительно опоры. Оригинальное конструкторское решение в расположении световых блоков дополняется продуманной оптической системой.

**Корпус:** Сталь + оптическая часть из ПММА

**Угол раскрытия:** 90°, 120°, ШБ (type II), ШБ (type III), ШК (type V), ЛО (овальная), ЛК (type V), ШБ (type II (V))

**Напряжение питания:** 230В AC (50 Гц)

**Стандартный цвет корпуса:** RAL 8022

**Цветовая температура:** 2700-6500 К

**Степень защиты:** IP 65

**Индекс цветопередачи, более:** 80 CRI

**Гарантия:** 5 лет

### Технические данные

Максимальная потребляемая мощность, Вт	2x40 / 2x80
Максимальный световой поток, Лм*	2x4400 / 2x8800
Масса, кг	77
Размеры ДхШхВ, мм	1029x318x5009
Эффективность, Лм/Вт	110
Типы КСС	90°, 120°, ШБ (type II), ШБ (type III), ШК (type V), ЛО (овальная), ЛК (type V), ШБ (type II (V))

### Диаграмма направленности КСС

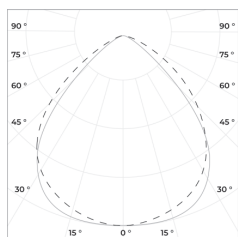

90°

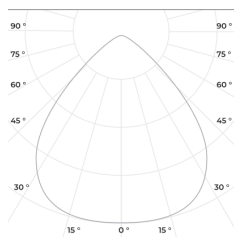

120°

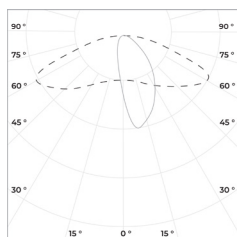

ST2

ШБ (type II)

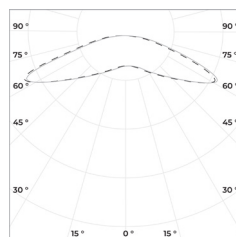

ST2.5

ШК (type V)

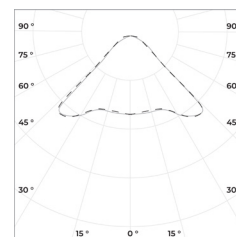

ST4.5

ЛК (type V)

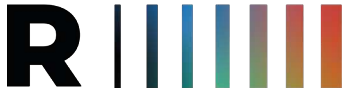

# MALEVICH V3.4 5000

Светодиодный светильник



«ООО Технология Света»  
г. Москва, ул. Зорге 22А  
8 (800) 707-28-36  
info@raduga-light.com

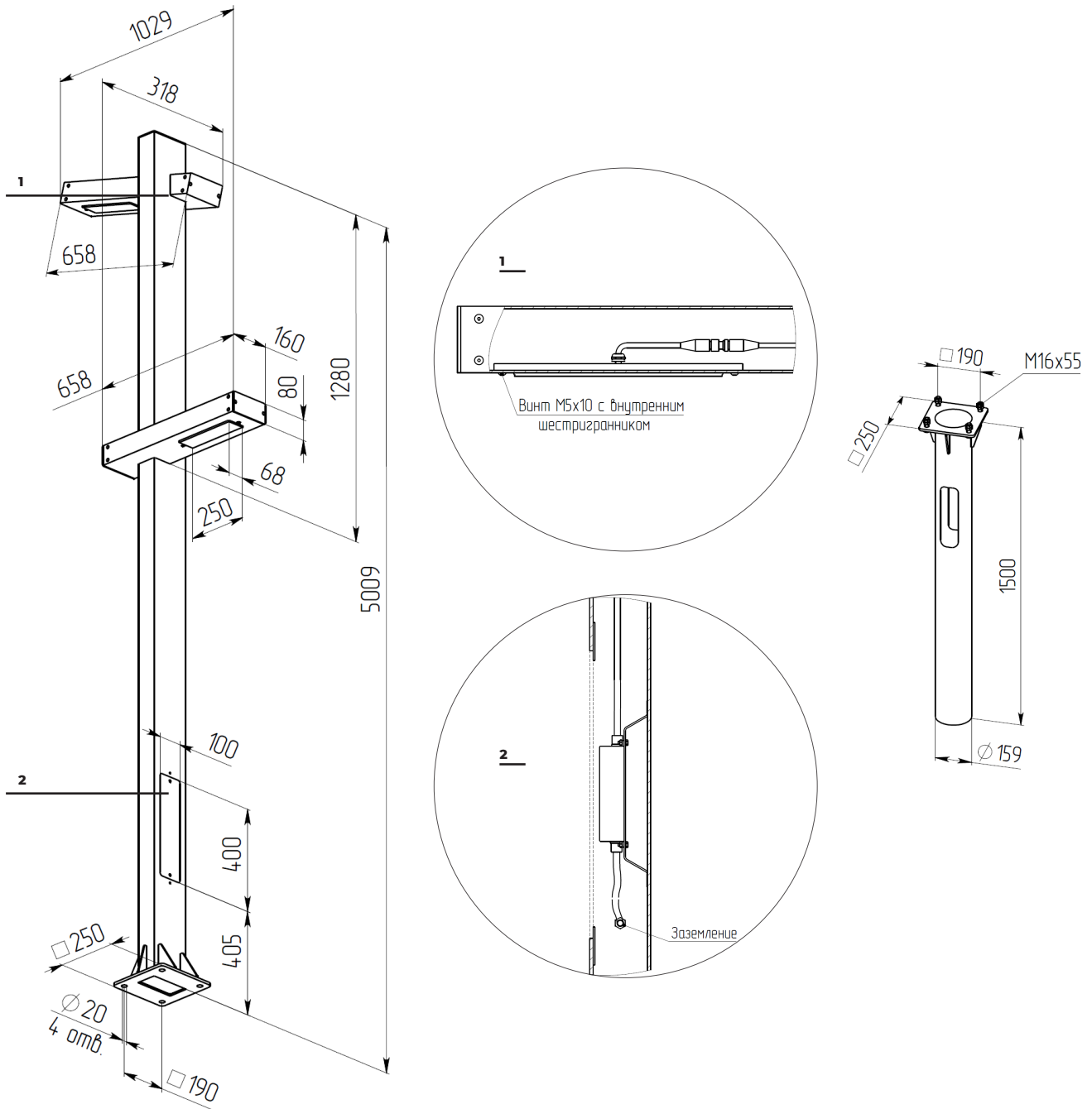

Световой поток указан для исполнения с цветовой температурой 5000 К, 80 Ra без вторичной оптики и без рассеивателя. Замеры светового потока производились в интегрирующей сфере.

Световой поток с вариантами вторичной оптики указан в протоколах испытаний (предоставляется по запросу).

Заявленные в таблице данные могут изменяться в пределах 10%.

Производитель оставляет за собой право вносить изменения, не ухудшающие качество изделия, в конструкцию отдельных деталей, узлов и параметров светильника без предварительного уведомления.