



## STRIA X3

Архитектурный прожектор



16500



4,03



150



67



- 45°  
+ 40°

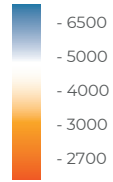

R,G,B



RGBW

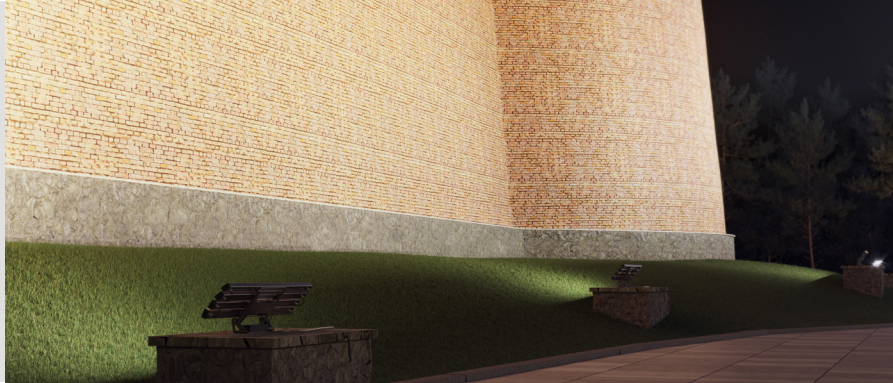

### Описание изделия

Пржектор повышенной мощности STRIA X для заливающего освещения высотных зданий и сооружений. Возможно применение комбинированной оптики в одном светильнике.

**Материал корпуса:** Al анодированный + закаленное стекло

**Угол раскрытия:** 6°, 8°, 10°, 17°, 25°, 40°, 60°, 15x55°

**Угол раскрытия RGBW:** 17°, 25°, 40°, 60°, 15x55°

**Напряжение питания:** 230В AC (50 Гц)

**Стандартный цвет корпуса:** RAL 8022

**Цветовая температура:** 2700-6500K, RGB

**Система управления:** DALI; DMX512

**Степень защиты:** IP 67

**Индекс цветопередачи, более:** 80 CRI

### Технические данные

Максимальная потребляемая мощность, Вт	150
Максимальный световой поток, Лм*	16500
Масса, кг	4,03
Размеры ДхШхВ, мм	1000x62x203
Эффективность, Лм/Вт	110
Угол раскрытия	6°, 8°, 10°, 17°, 25°, 40°, 60°, 15x55°

### Диаграмма направленности КСС

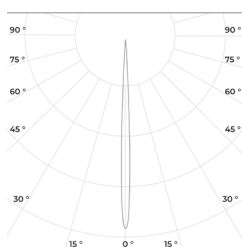

6°

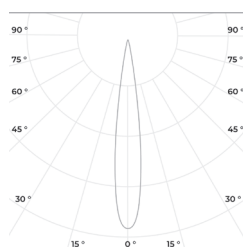

17°

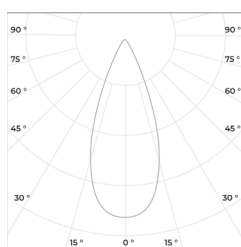

40°

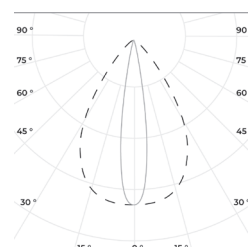

15x55°

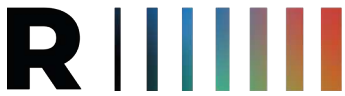

# STRIA X3

Архитектурный прожектор



«ООО Технология Света»  
г. Москва, ул. Зорге 22А  
8 (800) 707-28-36  
info@raduga-light.com

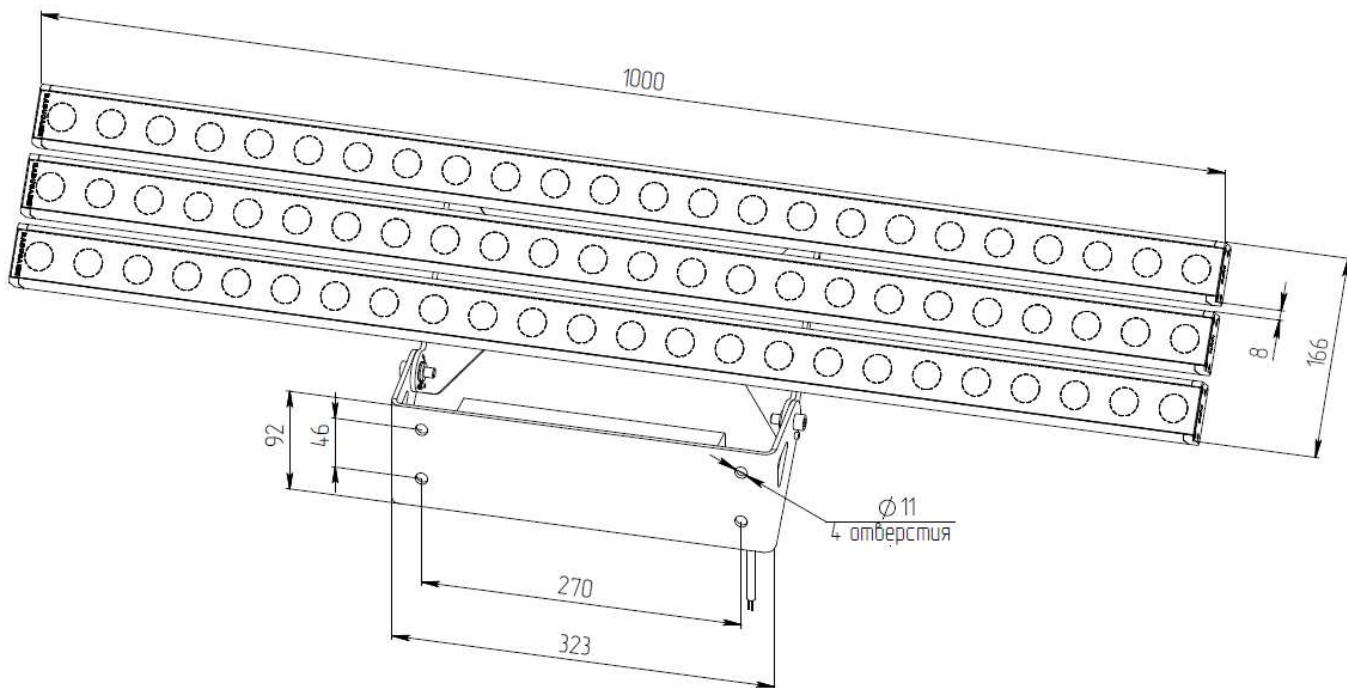
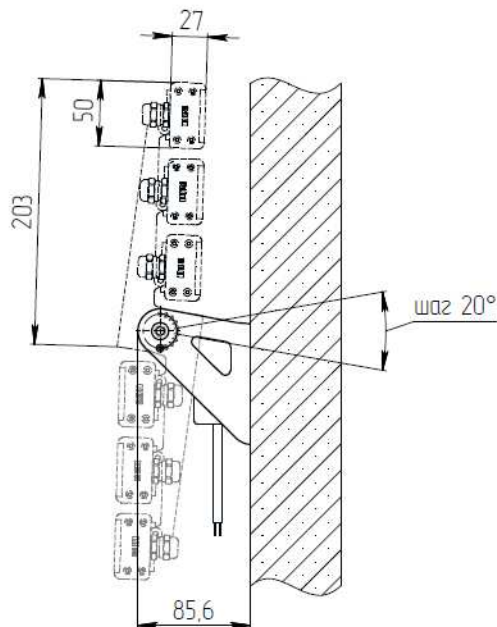

Световой поток указан для исполнения с цветовой температурой 5000 К, 80 Ra без вторичной оптики и без рассеивателя. Замеры светового потока производились в интегрирующей сфере.

Световой поток с вариантами вторичной оптики указан в протоколах испытаний (предоставляется по запросу).

Заявленные в таблице данные могут изменяться в пределах 10%.

Производитель оставляет за собой право вносить изменения, не ухудшающие качество изделия, в конструкцию отдельных деталей, узлов и параметров светильника без предварительного уведомления.