



APEX 100

Архитектурный прожектор



11000



6



67



100



- 45°
+ 40°

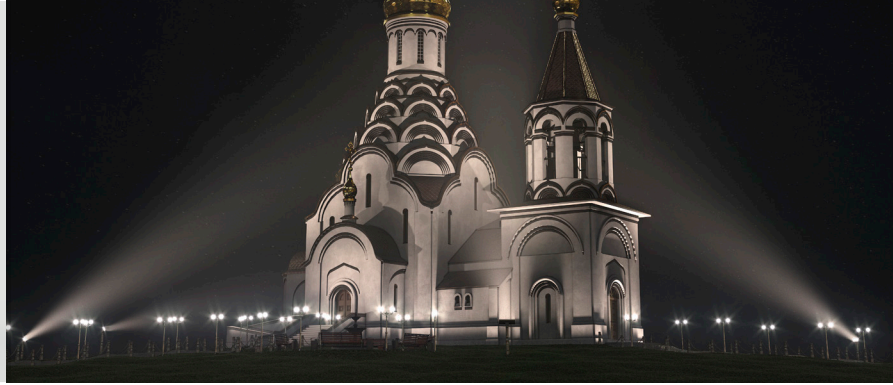
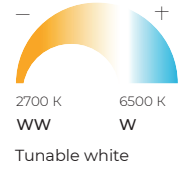
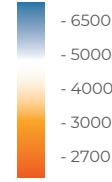

Описание изделия

Серия архитектурных прожекторов APEX — компактное и мощное решение, легко адаптируемое под самые разные задачи — от общего заливающего освещения до локальной подсветки.

Материал корпуса: Al анодированный + закаленное стекло

Угол раскрытия: 6°, 8°, 10°, 17°, 25°, 40°, 60°, 15x55°

Угол раскрытия RGBW: 17°, 25°, 40°, 60°, 15x55°

Напряжение питания: 230В AC (50 Гц)

Стандартный цвет корпуса: RAL 8022

Цветовая температура: 2700-6500K, RGB, RGBW

Система управления: DMX / RDM, DALI

Степень защиты: IP 67

Индекс цветопередачи, более: 80 CRI

Технические данные

Максимальная потребляемая мощность, Вт	100
Максимальный световой поток, Лм*	11000
Масса, кг	6
Размеры ДхШхВ, мм	398x70x240
Эффективность, Лм/Вт	110
Угол раскрытия	6°, 8°, 10°, 17°, 25°, 40°, 60°, 15x55°

Диаграмма направленности КСС

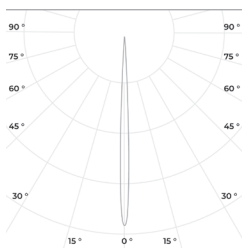

6°

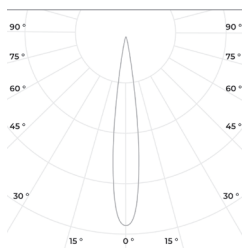

17°

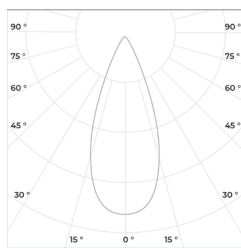

40°

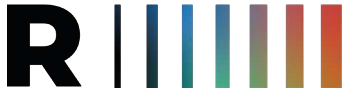

APEX 100
Архитектурный прожектор



«ООО Технология Света»
г. Москва, ул. Зорге 22А
8 (800) 707-28-36
info@raduga-light.com

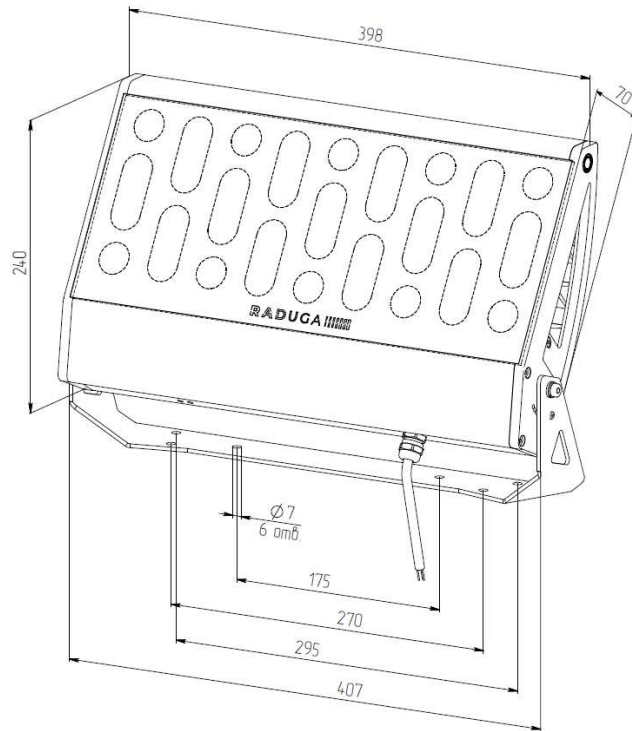
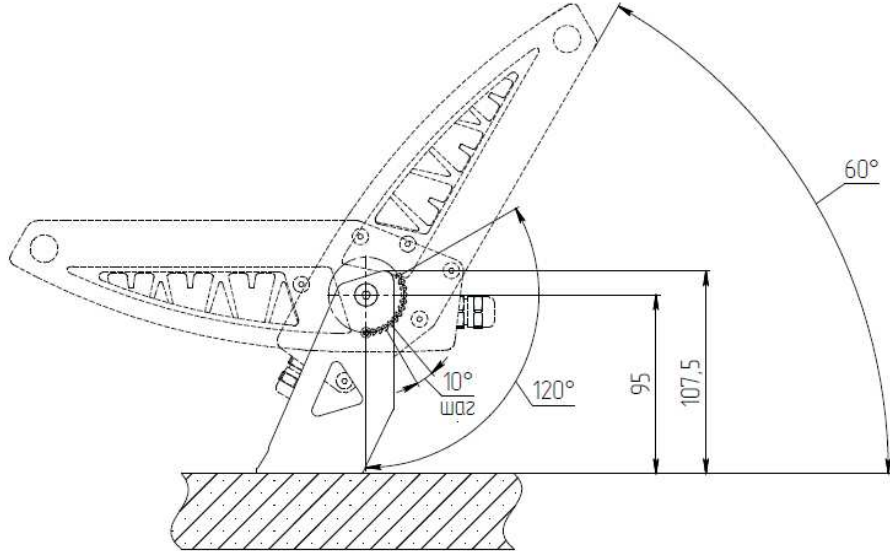

Световой поток указан для исполнения с цветовой температурой 5000 К, 80 Ra без вторичной оптики и без рассеивателя. Замеры светового потока производились в интегрирующей сфере.

Световой поток с вариантами вторичной оптики указан в протоколах испытаний (предоставляется по запросу).

Заявленные в таблице данные могут изменяться в пределах 10%.

Производитель оставляет за собой право вносить изменения, не ухудшающие качество изделия, в конструкцию отдельных деталей, узлов и параметров светильника без предварительного уведомления.