



# Каталог

Оборудование  
для архитектурно-художественного  
освещения





# О КОМПАНИИ

Цель нашей команды  
– используя свое  
высококачественное  
дизайнерское  
оборудование сделать  
этот мир ярче!

---

RADUGA – торговая марка, зарегистрированная в России в 2014 году.

Предпосылкой создания нового бренда стал запрос на современное качественное и надежное оборудование, востребованное профессиональными участниками рынка световых решений.

Акцент ассортимента выпускаемой продукции был сделан на специализированном оборудовании, используемом для архитектурной подсветки зданий и сооружений, зонального освещения территорий, фонтанов, ландшафтной подсветки.

Разработчики учитывали всепогодный характер использования оборудования, в том числе в экстремальных климатических условиях. Поэтому результатом стало не только высокое качество продукции, но и беспрецедентный запас долговечности и надежности оборудования бренда RADUGA.

Продукция RADUGA представлена широким модельным рядом, который отличается разнообразием функциональных и дизайнерских решений. Отличительной особенностью является возможность индивидуального изменения технических характеристик, габаритных размеров, мест крепления под запрос заказчика. Ежедневный мониторинг ситуации на мировом рынке светового оборудования позволяет разрабатывать новые современные модели оборудования RADUGA. Всё с учетом специфики как России, так и других стран.

Инновационный подход в производстве и постоянный контроль качества, талант сотрудников, ответственность перед потребителем, ежедневное общение с партнерами и клиентами обеспечивают неизменно высокое качество моделей RADUGA.



RADUGA – российский производитель  
светодиодного оборудования с гарантией  
6 лет и сроками производства от 10 дней

# 2000

Объектов реализованно на нашем  
оборудовании в России и СНГ

# 10 дней

Срок производства  
нашего оборудования

# 2014

Год основания  
компании RADUGA

# 500 тыс

Столько светильников  
мы продали за 5 лет

# 30+

Городов, где реализованы объекты  
с нашим оборудованием

# до 6 лет

Гарантия на оборудование,  
которое мы производим



## ИСТОРИЯ КОМПАНИИ

# 2014

---

Непростой санкционный год для РФ. На волне возросшей потребности в хорошем отечественном производителе команда специалистов создает бренд RADUGA. На тот момент наш штат состоял всего из 7 человек, объединенных общей идеей — стать лучшими не только в России, но и за ее пределами.

# 2015

---

Мы успешно стартовали и начали формировать свою линейку продукции — маломощные прожектора, линейные светильники и споты. Все собиралось в первом небольшом сборочном цехе. Реализовывали на тот момент преимущественно проекты с линейным и акцентным освещением.

# 2016

---

Продолжаем активно расширять свой модельный ряд. Интегрировали грунтовое освещение, расширили нашу линейку спотов и прожекторов. Также добавили в ряд своей продукции и пиксельное освещение.



# 2017

---

Интегрировали сверхмощные прожекторы от 100 Вт и выше. Расширили свою линейку пикселей и добавили контурное освещение. Активно работали над созданием каталога RADUGA, сочетающем в себе все необходимое для решения вопросов с архитектурно-художественной подсветкой.

С 2015 по 2017 год гарантия на оборудование RADUGA составляла 3 года.

# 2018

---

Первый выход RADUGA на выставку InterLight с нашим полноценным каталогом. Начали разрабатывать свои корпуса и платы, тестировать вторичную оптику и химические компаунды. Проверяем все возможности оборудования RADUGA при перепадах температур от экстремально высоких до экстремально низких.

Активно занимаемся разработкой и интеграцией нового продукта в рынок светотехники и расширением производства. В том числе начали заниматься промышленным освещением.

# 2019

---

По факту всех прошлогодних разработок наши специалисты выпустили новую модель для промышленного освещения — RAD-PROM-Strada. Это полностью отечественная разработка с использованием светодиодов от топовых производителей, таких как Samsung и Cree.

Штат RADUGA уже больше 50 человек и мы продолжаем расти быстрыми темпами, совершенствоваться и работать над собой. Постоянно проверяем, собираем аналитику, получаем обратную связь с объектов — есть ли какие-то проблемы с нашим оборудованием, как оно ведет себя в тех или иных условиях.



# 2020

---

Падение цен на нефть, рост курса доллара и возникший в связи с этим кризис в начале года не повлияли на наше развитие – производство продукции в России помогло нам избежать проблем и выполнить свои обязательства перед заказчиками.

В марте мы готовились к поездке в Германию на крупнейшую международную отраслевую выставку Light+Building 2020. Специально к этому событию мы придумали новую «космическую» линейку светодиодных светильников RADUGA, но пандемия скорректировала наши планы, и мы остались в Москве.

В центре нашего внимания оказались бизнес- и торговые центры – один из наиболее уязвимых сегментов в период экономического кризиса. Результаты работы за 2020 год и выполненные проекты вы можете посмотреть в нашем блоге.

# 2021

---

Пандемия 2020 года оставила свой след, но не повлияла на развитие и стабильность нашей компании.

Увеличение ассортимента и расширение модельного ряда продуктов RADUGA благодаря отечественному производству позволило укрепить позиции на международном рынке. Улицы и здания Шанхая, Лос-Анджелеса, Бангкока, Парижа и Нью-Йорка теперь могут похвастаться подсветкой от наших специалистов.

Мы проанализировали результаты прошлого года, чтобы не только сохранить бодрый темп реализации проектов, но и улучшить свои показатели.

К числу наших клиентов примкнули отели Radisson, автосалоны Mercedes-Benz, заводы МОЁТ и ряд других компаний. Нам удалось взять все лучшее из прошлого опыта, чтобы ускорить эволюцию в будущем.



# ПОЛНЫЙ ЦИКЛ ПРОИЗВОДСТВА



## Дизайн оборудования

Промышленный дизайнер думает о функционале будущего оборудования.

На первых шагах делается ряд эскизов будущего светильника, из которых выбирается один. Потом создается дизайн-модель. Она уточняется, прорабатывается и, впоследствии, отдается конструктору. Далее, желательно без каких-либо существенных изменений со стороны конструктора, модель запускается в производство.

В RADUGA уделяется немалое внимание дизайну, чтобы на всех стадиях работы с изделием люди видели – у них в руках отлично сделанная вещь, с ней удобно работать, она классно выглядит.



## Конструкторская работа

Конструктор должен собрать изделие таким образом, чтобы оно соответствовало всем искомым требованиям применения. Решить, какая будет мощность, так как от мощности изделия зависят его габариты. Одна из основных задач конструктора – реализовать идею промышленного дизайнера с наименьшими изменениями и затратами на производство. В эту работу входит продумывание самого процесса изготовления.

Конструкторский отдел дорабатывает идею дизайнера так, чтобы она была технологична и жизнеспособна. Далее создается пакет документации и работа передаётся на производство.



## Электронное проектирование и разработка

Наши инженеры-электронщики изучают элементную базу, выбирают подходящую архитектуру и схемотехнику. После этого стартует сам процесс разработки. В первую очередь проводится анализ компонентов нашего продукта на унификацию и далее идет непосредственно проектирование светильника. На первом этапе выпускается опытный образец каждой модели и проводятся испытания. Они проходят в жесткой форме для того, чтобы выяснить все возможности модели. Изделие дорабатывается до тех пор, пока не будет достигнут наилучший результат. После окончания разработки выпускается эталонный образец и модель запускается в производство.



## Сборка оборудования

Технология сборки светотехнического оборудования RADUGA делится на несколько основных этапов.

Подготовительный: производится полная комплектация в соответствии со сборочной спецификацией.

После того, как все необходимые компоненты подготовлены, осуществляется этап непосредственной сборки модели.

На заключительном этапе все светильники упаковываются в фирменную упаковку RADUGA и отправляются заказчику.



Линейный светильник

# Solis-12

RAD-T-Cu-12



Эргономичный линейный светильник для создания контурной подсветки.

Наши разработчики отлично потрудились над тем чтобы свечение было максимально равномерным, без пятен и пикселизации. Светильник хорошо впишется в любой архитектурный ансамбль и останется незаметным на фасаде в дневное время.

Solis-12 спроектирован так, что визуально сам становится лучом света. Легкий корпус весом менее 1 кг изготовлен из анодированного алюминия, обеспечивающего долгий срок службы. Монтируется на фасад при помощи специального статичного кронштейна. Подойдет для создания эффектной динамической подсветки торгово-развлекательных комплексов.

 **IP 65**  CRI 80-89

|    |          |    |    |    |
|----|----------|----|----|----|
| Вт | МОЩНОСТЬ |    |    |    |
|    | 10       | 11 | 12 | 13 |
|    | 14       | 15 | 16 |    |

 RGBW  
3000-6000 K

 +55°  
-45°

 **48 ШТ**  
CREE / SAMSUNG  
> 60000 час.

 РАЗМЕРЫ  
1000×33×42  
СТАНДАРТНЫЕ ДЛИНЫ  
1000 500 300

 DMX 512

 МАТЕРИАЛ КОРПУСА  
Al анодированный,  
поликарбонат

 СВЕТОВАЯ ОТДАЧА, ±10  
**110 лм/Вт**

 24 В  
220 В

 кг **0,71**



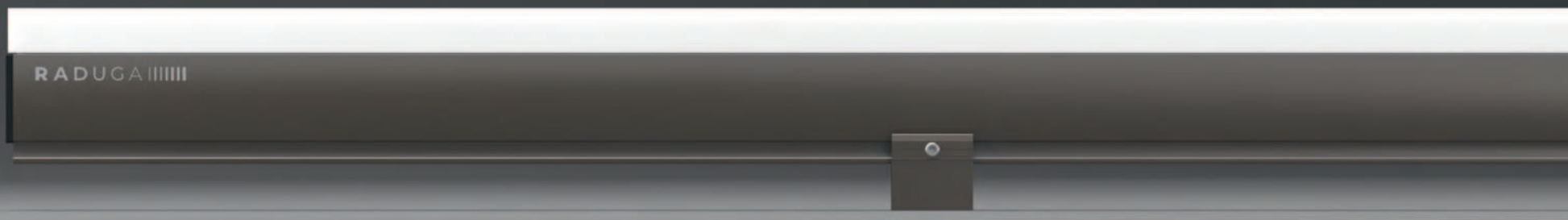
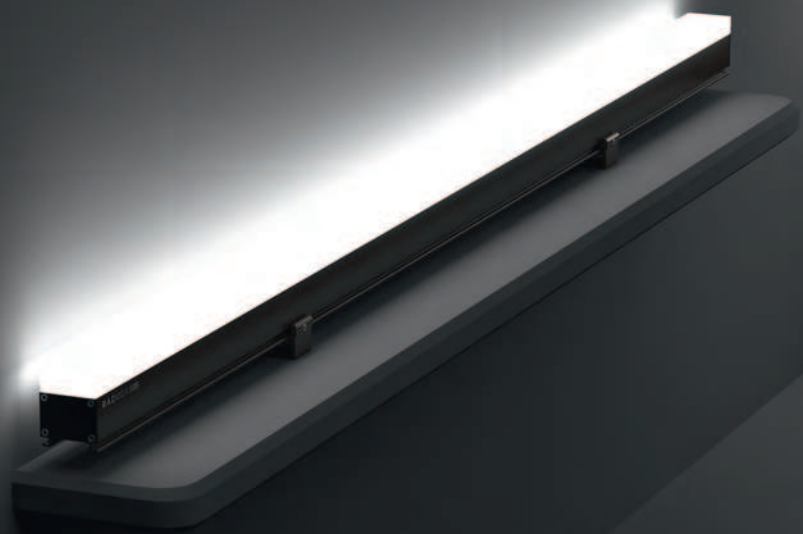



Линейный светильник

# Lumen U-12

RAD-L-MuU-12

Для двух модификаций, RAD-L-Mu-12 и RAD-L-MuU-12, наши специалисты разработали один унифицированный профиль. Данная модель выполнена без использования линз. В разработке задействованы светодиоды топовых производителей Cree и Samsung. Прозрачный рассеиватель обеспечивает чистый поток света.

Светильники RGBW-исполнения управляются по протоколу DMX512, что позволяет создавать интересную динамическую подсветку и воплощать любые идеи в жизнь. Удобно монтируется на фасад при помощи специального статичного или поворотного кронштейна. Подойдет для карнизной подсветки зданий, а также для формирования динамической подсветки на фасаде.



IP 65

CRI 80-89

МОЩНОСТЬ  
Вт 10 11 12 13  
14 15 16

RGBW  
3000-6000 K

+55°  
-45°



48 ШТ  
CREE / SAMSUNG  
> 60000 час.



РАЗМЕРЫ  
1000×26×17,6  
СТАНДАРТНЫЕ ДЛИНЫ  
1000 500 300



DMX 512



МАТЕРИАЛ КОРПУСА  
Al анодированный,  
полимерная защита



СВЕТОВАЯ ОТДАЧА, ±10

110 лм/Вт

24 В  
220 В



0,46  
кг



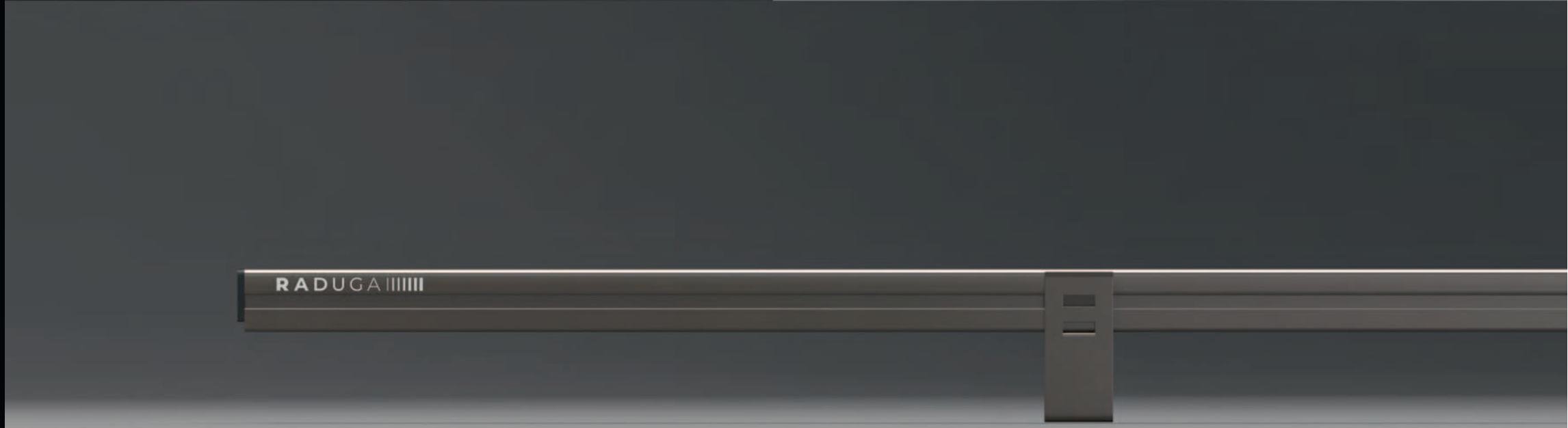
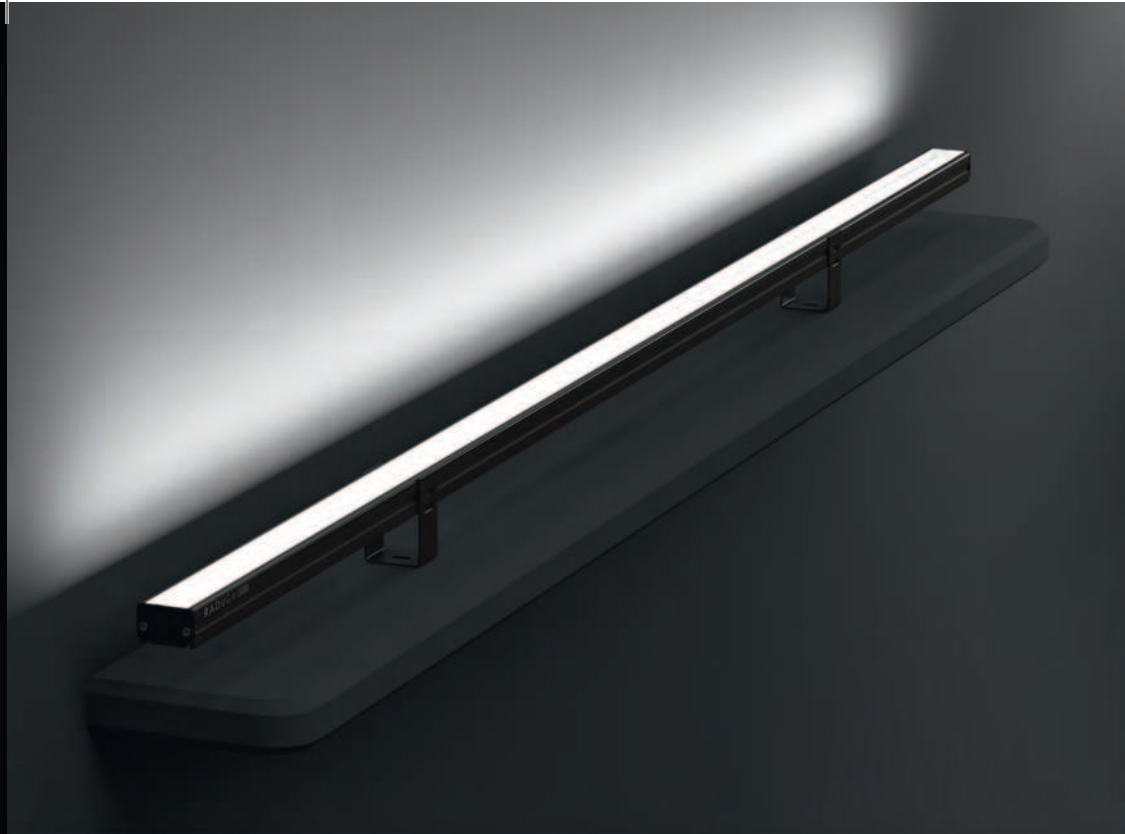



Линейный светильник

# Lumen-12

RAD-L-Mu-12

Для двух модификаций, RAD-L-Mu-12 и RAD-L-MuU-12, наши специалисты разработали один унифицированный профиль. Данная модель выполнена без использования линз. В разработке задействованы светодиоды топовых производителей Cree и Samsung. Прозрачный рассеиватель обеспечивает чистый поток света.

Светильники RGBW-исполнения управляются по протоколу DMX512, что позволяет создавать интересную динамическую подсветку и воплощать любые идеи в жизнь. Удобно монтируется на фасад при помощи специального статичного или поворотного кронштейна. Подойдет для карнизной подсветки зданий, а также для формирования динамической подсветки на фасаде.



**IP 65** CRI 80-89

|    |    |    |    |    |
|----|----|----|----|----|
| Вт | 10 | 11 | 12 | 13 |
|    | 14 | 15 | 16 |    |

RGBW  
3000-6000 K

**+55°**  
**-45°**

**30/30 ШТ**  
CREE / SAMSUNG  
> 60000 час.

РАЗМЕРЫ  
**1000×26×17,6**  
СТАНДАРТНЫЕ ДЛИНЫ  
1000 500 300

DMX 512

МАТЕРИАЛ КОРПУСА  
Al анодированный,  
полимерная защита

СВЕТОВАЯ ОТДАЧА, ±10  
**110 лм/Вт**

**24 В**  
**220 В**

**0,46**  
кг

**15° 30° 45°**  
10°×65°



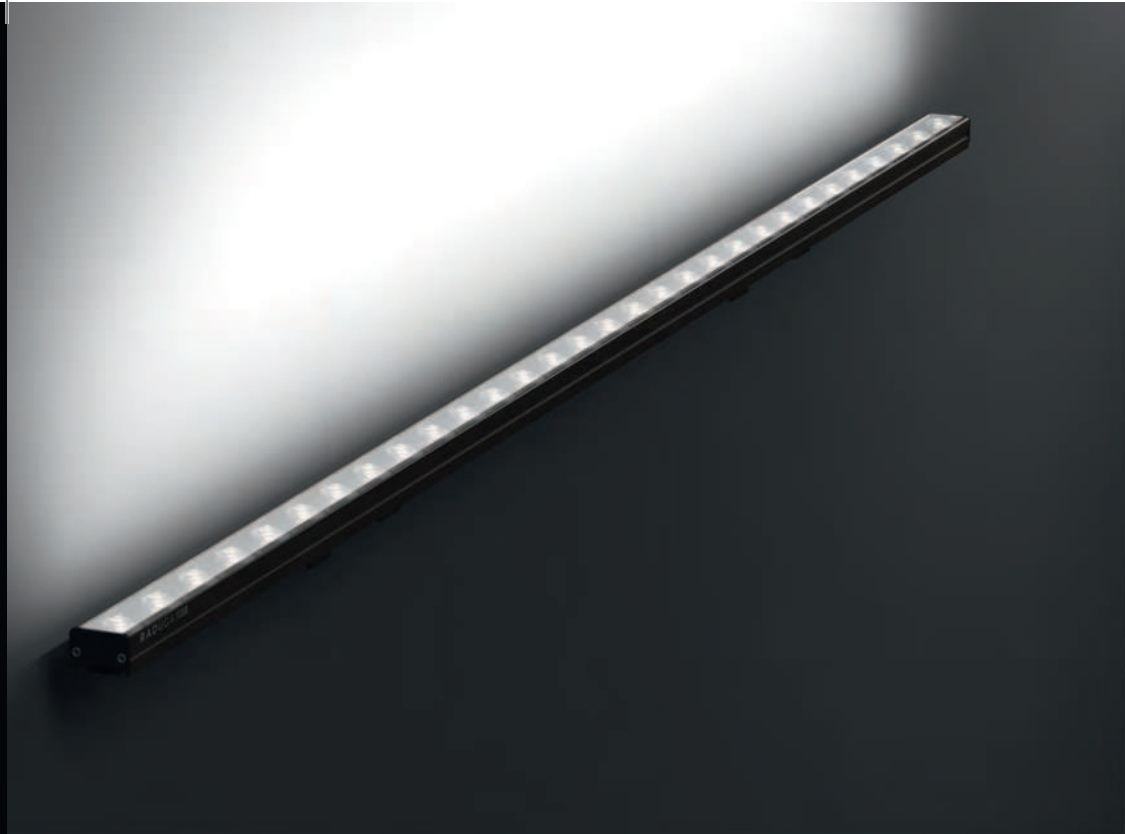



Линейный светильник  
**Stria-18**

RAD-L-SI-18



Стандартный метровый линейный светильник мощностью 18 Вт. Первокласная оптика и общий принцип сборки обеспечивают максимальную концентрацию светового потока, без рассеивания. Модели RGBW-исполнения управляются по протоколу DMX512, что позволяет создавать интересную динамическую подсветку.

Подойдет для линейного освещения простенков, карнизов, декоративных элементов жилых домов и общественных зданий различного назначения.

**IP 67** CRI 80-89

МОЩНОСТЬ  
Вт 18 19 20  
21 22

RGBW  
3000-6000 К

+55°  
-45°

18/18 ШТ  
CREE / SAMSUNG  
> 60000 час.

РАЗМЕРЫ  
1000×30×21  
СТАНДАРТНЫЕ ДЛИНЫ  
1000 500 333

DMX 512

МАТЕРИАЛ КОРПУСА  
Al анодированный,  
закалённое стекло

СВЕТОВАЯ ОТДАЧА, ±10  
110 лм/Вт

24 В  
220 В

150°

1,4 КГ

15° 30° 45° 10°×65°

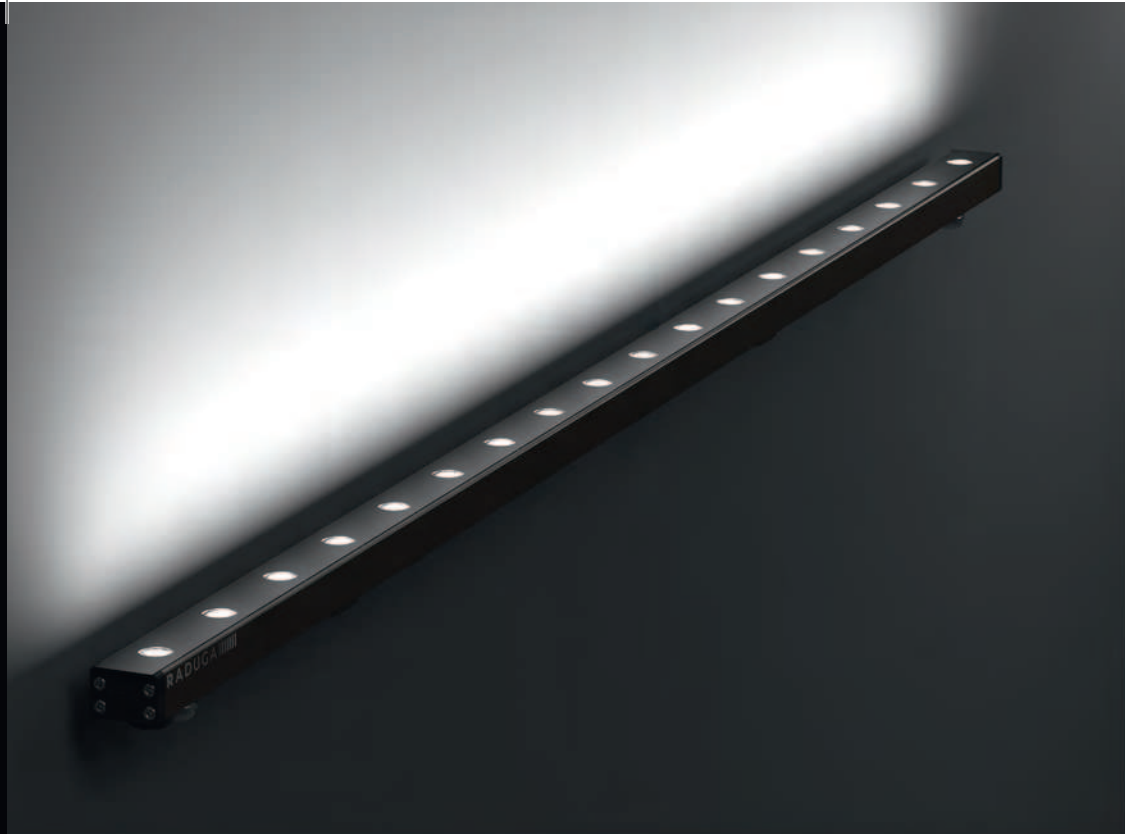



Линейный светильник  
**Stria-36**

RAD-L-St-36

Мощный линейный светильник для подсветки крупных объектов. Отлично зарекомендовал себя на ряде наших реализованных объектов, особенно тех, что расположены в суровых климатических условиях. Идеально подходит как для создания заливающей и акцентной подсветки, так и для контурной подсветки крупных объектов.

Модели RGBW-исполнения управляются по протоколу DMX512, что позволяет создавать интересную динамическую подсветку и воплощать любые идеи в жизнь. Большая вариативность углов раскрытия. Поворотный кронштейн в комплекте.

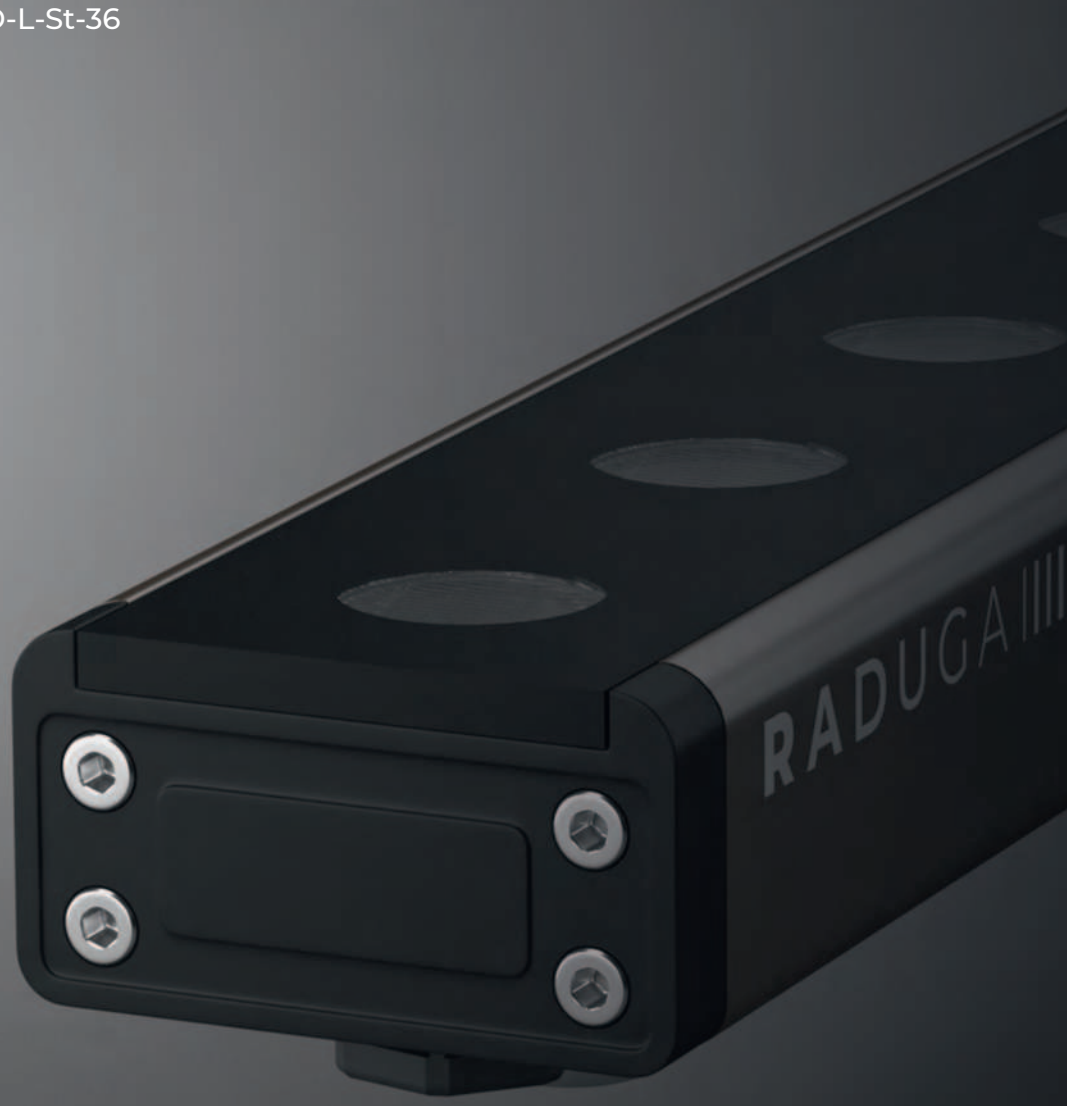

**IP 67** CRI 80-89

|    |                      |
|----|----------------------|
| Вт | 36 (3000-6000 K)     |
|    | 40 (RGBW, RGB)       |
|    | 24 25 26 27 28       |
|    | 29 30 32 33 34       |
|    | 35 36 37 38 39 40 41 |
|    | 42 43 44 45 46 47    |

+55°  
-45°

24/24 ШТ  
CREE / SAMSUNG  
> 60000 час.

РАЗМЕРЫ  
1000×50×27  
СТАНДАРТНЫЕ ДЛИНЫ  
1000 500 250

DMX 512

МАТЕРИАЛ КОРПУСА  
Al анодированный,  
закалённое стекло

СВЕТОВАЯ ОТДАЧА, ±10  
110 лм/Вт

24 В  
220 В

150°

2,13 кг

10° 15° 25° 30° 40° 60° 90° 110°  
10°×30° 10°×45° 20°×65° 10°×70°

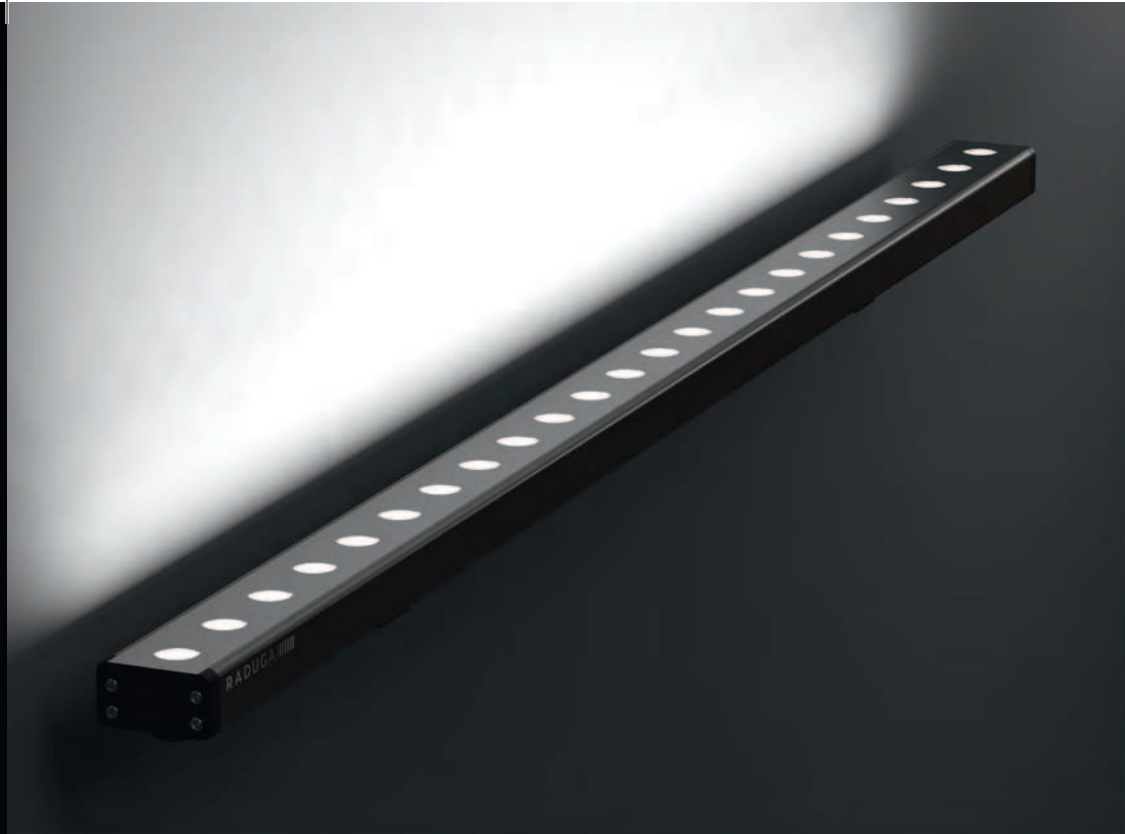



Прожектор  
**Signum**  
RAD-S-CIS-3



Качественный и компактный светодиодный спот, третий по мощности в линейке RAD-S-CIS. Есть возможность применения линз с разными углами рассеяния для заданных задач. Степень защиты IP67 гарантирует отличную работу в сложных условиях.

**IP 67** CRI 80-89

|    |          |   |   |
|----|----------|---|---|
| Вт | МОЩНОСТЬ |   |   |
|    | 1        | 2 | 3 |
|    | 4        | 5 |   |

ЦВЕТОВАЯ ТЕМПЕРАТУРА  
3000-6000 К

Термометр **+55°**  
**-45°**

**1/1 ШТ**  
CREE / SAMSUNG  
> 60000 час.

ММ **РАЗМЕРЫ**  
**70×53**

⚡ **24 В**

Материал корпуса  
Al анодированный,  
закалённое стекло

СВЕТОВАЯ ОТДАЧА, ±10  
**110 лм/Вт**

кг **0,4**

↻ **135°**

✳ **ОПЦИЯ**  
Защитная  
бленда

△ **3° 8° 10° 12° 20°**  
**24° 36° 60° 10×30°**

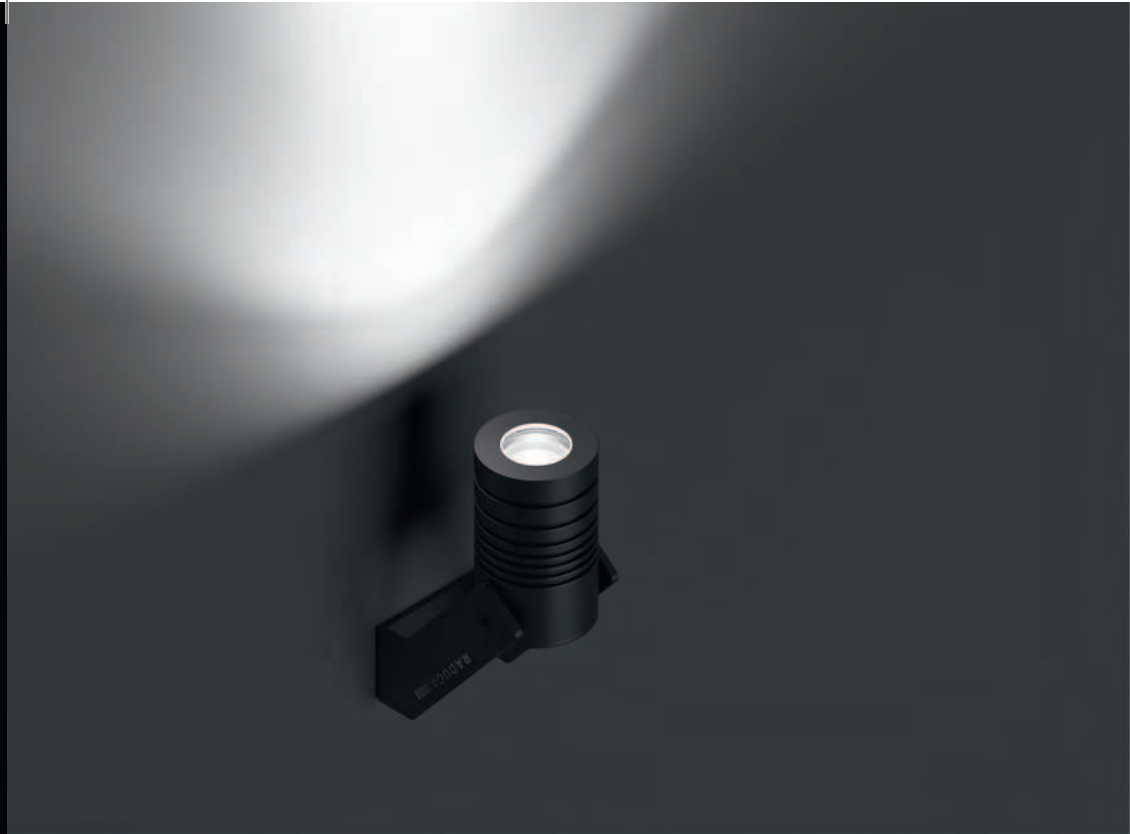



Прожектор

# Signum-9

RAD-S-CIS-9



Второй по мощности светодиодный спот в линейке RAD-S-CIS. Три светодиода общей мощностью 9 Вт обеспечат ровный поток света необходимой цветовой температуры. Есть возможность применения линз с разными углами рассеяния для заданных задач. Степень защиты IP67 гарантирует отличную работу в сложных условиях.

**IP 67** CRI 80-89

|    |          |    |    |   |
|----|----------|----|----|---|
| Вт | МОЩНОСТЬ |    |    |   |
|    | 6        | 7  | 8  | 9 |
|    | 10       | 11 | 12 |   |

ЦВЕТОВАЯ ТЕМПЕРАТУРА 3000-6000 К

+55°  
-45°

1/1 ШТ  
CREE / SAMSUNG  
> 60000 час.

РАЗМЕРЫ  
73×80

DMX 512

МАТЕРИАЛ КОРПУСА  
Al анодированный,  
закалённое стекло

СВЕТОВАЯ ОТДАЧА, ±10  
110 лм/Вт

24 В  
220 В

135°

1,0  
КГ

6° 10° 12° 15° 20° 25°  
40° 60° 6×40° 7×65°

\* ОПЦИЯ  
Антибликующая решетка,  
защитная бленда





Прожектор

# Signum-18

RAD-S-CIS-18



Самый мощный однонаправленный светодиодный спот из линейки RAD-S-CIS. Модель подходит для заливающей подсветки фасада. С ее помощью можно выделить крупные фасадные элементы. Доступен широкий ассортимент цветových температур. Возможно применение линз с разными углами рассеяния.

**IP 67** CRI 80-89

|    |    |    |    |    |
|----|----|----|----|----|
| Вт | 16 | 17 | 18 | 19 |
|    | 20 | 21 | 22 |    |

МОЩНОСТЬ

ЦВЕТОВАЯ ТЕМПЕРАТУРА  
3000-6000 К

**+55°**  
**-45°**

**6/6 ШТ**  
CREE / SAMSUNG  
> 60000 час.

**РАЗМЕРЫ**  
73×100

**DMX 512**

**МАТЕРИАЛ КОРПУСА**  
Al анодированный,  
закалённое стекло

**СВЕТОВАЯ ОТДАЧА, ±10**  
110 лм/Вт

**24 В**  
**220 В**

**135°**

**1,2**  
КГ

6° 10° 12° 15° 20° 25°  
40° 60° 6×40° 7×65°

**\* ОПЦИЯ**  
Антислепящая решетка,  
защитная бленда





Прожектор

# Duplex-2x3

RAD-S-Tw-2x3



Компактный двунаправленный светодиодный спот для акцентной подсветки элементов фасада и входных групп. Позволит с легкостью создать интересное световое оформление объекта за счет двустороннего луча. Есть возможность применения линз с разными углами рассеяния для заданных задач.

**IP 67** CRI 80-89

**Вт** МОЩНОСТЬ  
2x1 2x3  
2x5

**ЦВЕТОВАЯ ТЕМПЕРАТУРА**  
3000-6000 K

**+55°**  
**-45°**

**2/2 ШТ**  
CREE / SAMSUNG  
> 60000 час.

**РАЗМЕРЫ**  
136x53

**24 В**  
**220 В**

**МАТЕРИАЛ КОРПУСА**  
Al анодированный,  
закалённое стекло

**СВЕТОВАЯ ОТДАЧА, ±10**  
110 лм/Вт

**кг** 0,6

**3° 8° 10° 12° 20°**  
**24° 36° 60° 10x30°**





Прожектор

# Duplex-2×9

RAD-S-Tw-2×9



Второй по мощности двунаправленный светодиодный спот в линейке RAD-S-Tw. Шесть светодиодов общей мощностью 18 Вт обеспечат ровный поток белого света нужной цветовой температуры. Есть возможность применения линз с разными углами рассеяния для заданных задач.

**IP 67** CRI 80-89

МОЩНОСТЬ  
Вт 2×6 2×9 2×12

ЦВЕТОВАЯ ТЕМПЕРАТУРА  
3000–6000 К

+55°  
-45°

6/6 ШТ  
CREE / SAMSUNG  
> 60000 час.

РАЗМЕРЫ  
мм 148×80

DMX 512

МАТЕРИАЛ КОРПУСА  
Al анодированный,  
закалённое стекло

СВЕТОВАЯ ОТДАЧА, ±10  
110 лм/Вт

24 В  
220 В

кг 1,6

ОПЦИЯ  
Антистелющаяся  
решетка

6° 10° 12° 15° 20° 25°  
40° 60° 6×40° 7×65°



Прожектор

# Duplex-2×18

RAD-S-Tw-2×18



Двунаправленный светодиодный спот, разработанный нашими специалистами для создания как заливающей, так и акцентной подсветки фасада. Самый мощный из линейки RAD-S-Tw. Есть возможность применения линз с разными углами рассеяния для заданных задач.

**IP 67** CRI 80-89

|    |          |      |      |
|----|----------|------|------|
| Вт | МОЩНОСТЬ | 2×16 | 2×18 |
|    |          | 2×22 |      |

ЦВЕТОВАЯ ТЕМПЕРАТУРА 3000-6000 К

ТЕМПЕРАТУРА РАБОТЫ: +55° / -45°

12/12 ШТ  
CREE / SAMSUNG  
> 60000 час.

РАЗМЕРЫ 148×100 мм

DMX 512

МАТЕРИАЛ КОРПУСА  
Al анодированный,  
закалённое стекло

СВЕТОВАЯ ОТДАЧА, ±10  
110 лм/Вт

24 В / 220 В

2,5 кг

ОПЦИЯ  
Антислепящая  
решетка

УГЛЫ РАССЕЯНИЯ: 6° / 10° / 12° / 15° / 20° / 25°  
40° / 60° / 6×40° / 7×65°





Грунтовый прожектор  
**InTerra-9**

RAD-G-CIS-9

Классический грунтовый светильник с тремя встроенными светодиодами, подойдет для заливающей подсветки фасада с грунта. Высокая степень защиты IP67. Есть возможность применения линз с разными углами рассеяния для заданных задач.



**IP 67** CRI 80-89

|    |    |    |    |   |
|----|----|----|----|---|
| Вт | 6  | 7  | 8  | 9 |
|    | 10 | 11 | 12 |   |

ЦВЕТОВАЯ ТЕМПЕРАТУРА  
3000-6000 К

Температура: +55° / -45°

3/3 ШТ  
CREE / SAMSUNG  
> 60000 час.

РАЗМЕРЫ  
90×120

24 В / 220 В

МАТЕРИАЛ КОРПУСА  
Al анодированный,  
закалённое стекло

СВЕТОВАЯ ОТДАЧА, ±10  
110 лм/Вт

1,1 кг

ОПЦИЯ  
Антислепающая  
решетка

Углы рассеяния: 6° 10° 12° 15° 20° 25°  
40° 60° 6×40° 7×65°

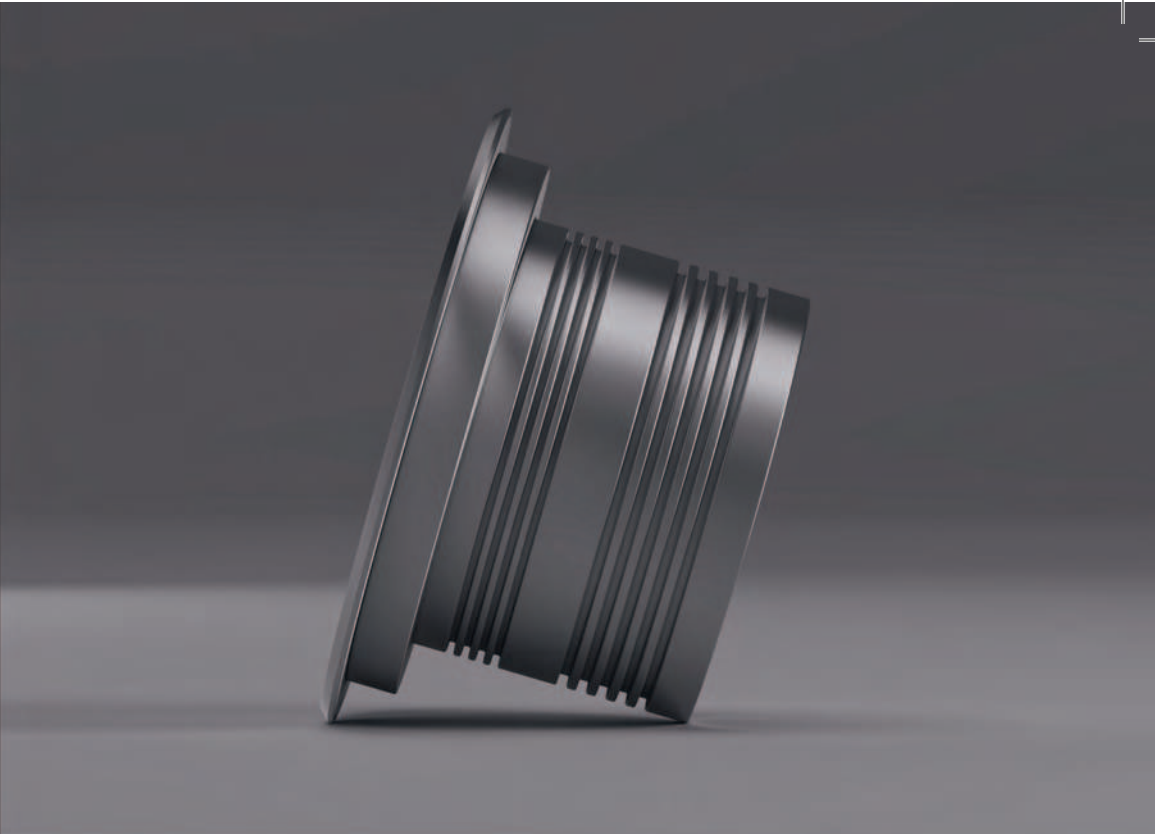



Грунтовый прожектор

# InTerra-20

RAD-G-Pro-20



Грунтовый светильник с поворотной платформой, корпус выполнен из нержавеющей стали и закалённого стекла. В светильнике использованы 12 светодиодов от топовых брендов Samsung или Cree, общей мощностью 20 Вт. InTerra-20 обеспечивает равномерное распределение светового пучка и создаёт мягкое рассеянное, не режущее глаза освещение.

**IP 67** CRI 80-89

МОЩНОСТЬ  
Вт 16 17 18 19 20  
21 22 23 24

ЦВЕТОВАЯ ТЕМПЕРАТУРА  
3000-6000 К

+55°  
-45°

12/12 ШТ  
CREE / SAMSUNG  
> 60000 час.

РАЗМЕРЫ  
мм 170×200

24 В  
220 В

МАТЕРИАЛ КОРПУСА  
Al анодированный,  
закалённое стекло

СВЕТОВАЯ ОТДАЧА, ±10  
110 лм/Вт

кг 1,2

ОПЦИЯ  
Антислепающая  
решетка

6° 10° 12° 15° 20° 25°  
40° 60° 6×40° 7×65°

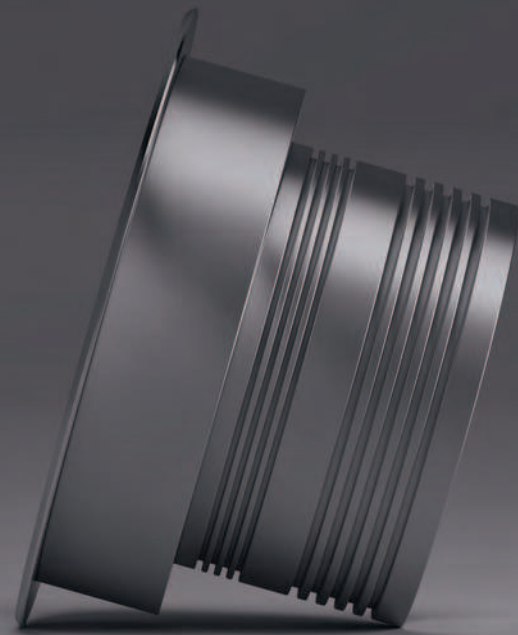

Прожектор

# Gradus-1×7

RAD-L-St-1×7

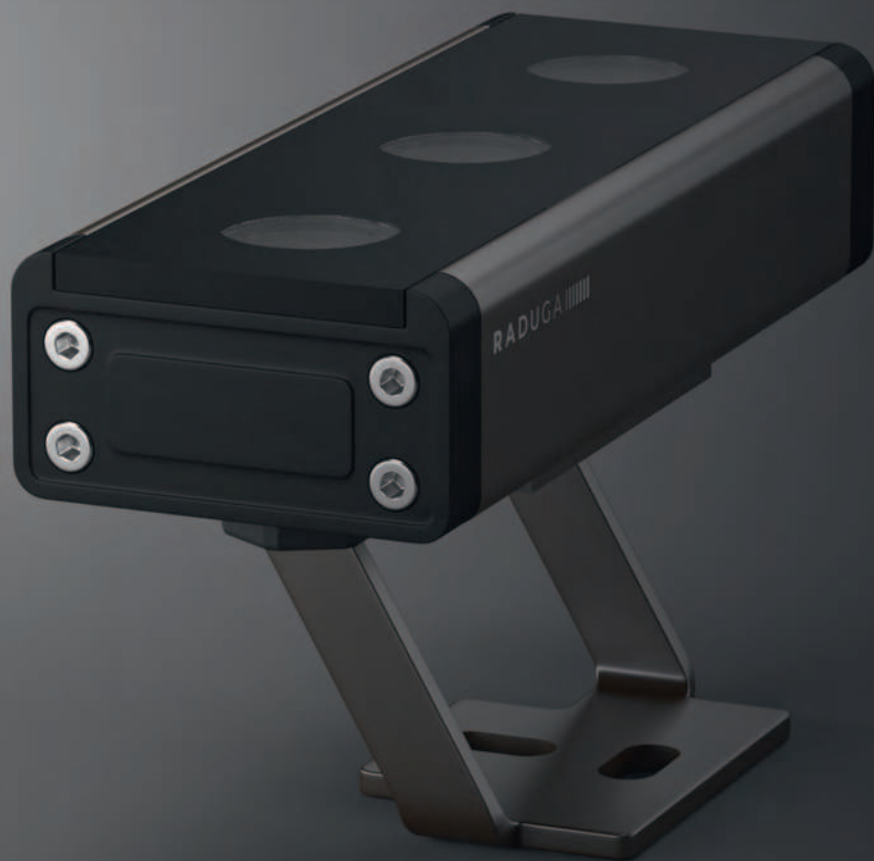

Мы постоянно находимся в поиске новых технологичных решений. Очень легкий (0,25 кг) и компактный вариант, чтобы создать акцентную подсветку и подчеркнуть небольшие элементы фасада. Выполнен на базе одной из наших лучших моделей RAD-L-St-36.

**IP 67** CRI 80-89

|    |          |
|----|----------|
| Вт | МОЩНОСТЬ |
|    | 1×6 1×7  |
|    | 1×8      |

ЦВЕТОВАЯ ТЕМПЕРАТУРА  
3000-6000 К

Термометр иконка

+55°  
-45°

Иконка лампы

3/3 ШТ  
CREE / SAMSUNG  
> 60000 час.

Иконка линейки

РАЗМЕРЫ  
125×50×27

Иконка молнии

24 В

Иконка решетки

МАТЕРИАЛ КОРПУСА  
Al анодированный,  
закалённое стекло

Иконка лампы

СВЕТОВАЯ ОТДАЧА, ±10  
110 лм/Вт

Иконка веса

0,25

Иконка угла поворота

150°

Иконка звезды

ОПЦИЯ  
Антислепающая  
решетка

Иконка угла наклона

6° 10° 15° 25° 30° 40° 60° 90° 110°  
10°×30° 10°×45° 20°×65° 10°×70°



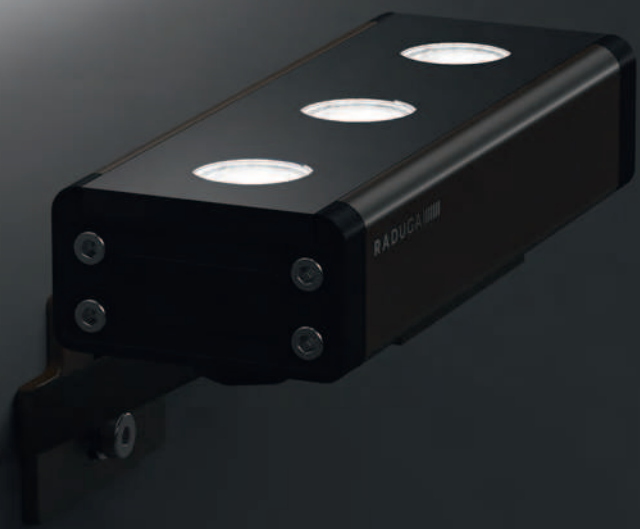

Прожектор

# Gradus-2x7

RAD-L-St-2x7



Наша команда создала отличную модель для равномерной засветки фасада. Благодаря конструкции из двух частей создается равномерная геометрия светового пятна, которую можно распределить на большую высоту или длину. Угол поворота корпуса 150° позволяет решать различные световые задачи, а благодаря управлению DMX512 можно создавать светодинамические эффекты.

**IP 67** CRI 80-89

МОЩНОСТЬ  
Вт 2x6 2x7 2x8

ЦВЕТОВАЯ ТЕМПЕРАТУРА  
3000-6000 К

+55°  
-45°

6/6 ШТ  
CREE / SAMSUNG  
> 60000 час.

РАЗМЕРЫ  
мм 133x113x96

24 В

МАТЕРИАЛ КОРПУСА  
Al анодированный,  
закалённое стекло

СВЕТОВАЯ ОТДАЧА, ±10  
110 лм/Вт

0,5 кг

150°

ОПЦИЯ  
Антислепящая  
решетка

6° 10° 15° 25° 30° 40° 60° 90° 110°  
10°x30° 10°x45° 20x65° 10x70°





Прожектор

# Gradus-3×7

RAD-L-St-3×7

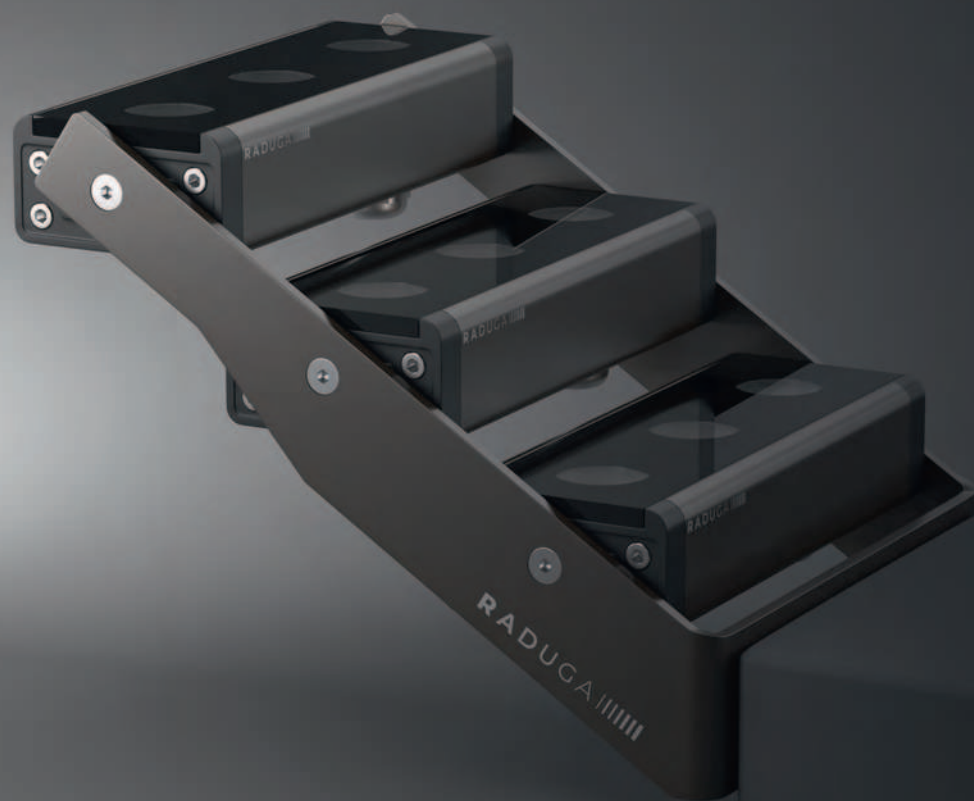

Мощный и функциональный светодиодный светильник. Позволит создать равномерную заливающую подсветку на большую высоту. Состоит из трех частей, каждой из которых можно задать свой угол и создать интересные световые решения по освещению фасада.

**IP 67** CRI 80-89

|     |          |
|-----|----------|
| Вт  | МОЩНОСТЬ |
| 3×6 | 3×7      |
| 3×8 |          |

ЦВЕТОВАЯ ТЕМПЕРАТУРА 3000-6000 К

Термометр: +55°  
-45°

9/9 ШТ  
CREE / SAMSUNG  
> 60000 час.

РАЗМЕРЫ  
133×163×131

⚡ 24 В

МАТЕРИАЛ КОРПУСА  
Al анодированный,  
закалённое стекло

СВЕТОВАЯ ОТДАЧА, ±10  
110 лм/Вт

кг 0,7

150°

ОПЦИЯ  
Антислепающая  
решетка

Углы обзора: 6° 10° 15° 25° 30° 40° 60° 90° 110°  
Углы обзора: 10°×30° 10°×45° 20°×65° 10°×70°

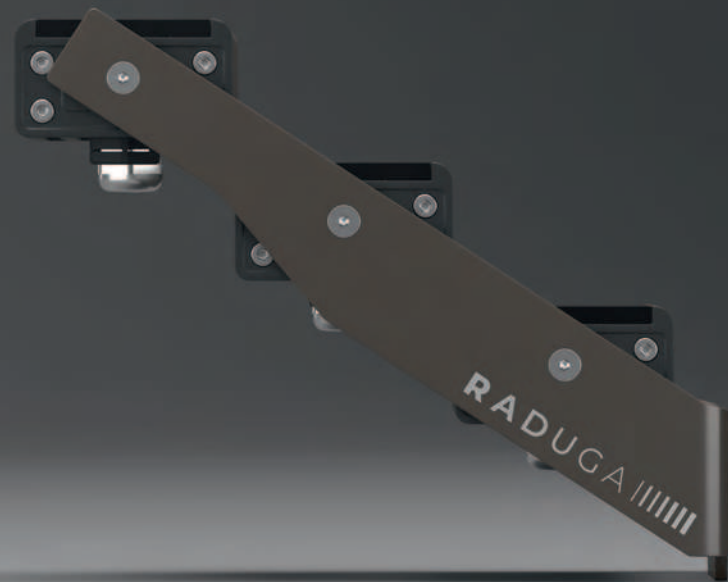
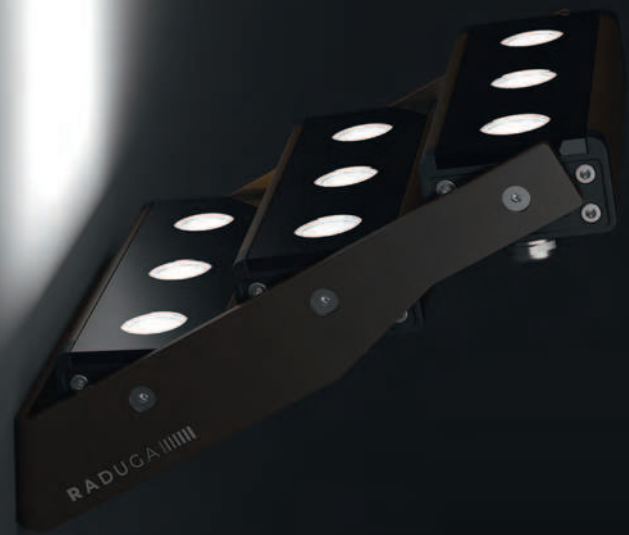



МОСКВА

3oppe 22A

+7 499 372 02 46

[info@raduga-light.ru](mailto:info@raduga-light.ru)