



## INTERRA 20

Грунтовый светильник



2200



2,75



20



67



- 45°  
+ 40°

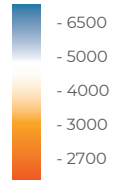

R,G,B



RGBW



### RAD-G-PRO

#### Описание изделия

Грунтовый светильник INTERRA 20 совмещает высокую степень надежности с качественными характеристиками равномерного светового потока. Светильник имеет угол регулировки световой части на 10°. Возможна комплектация матовым рассеивателем.

**Материал корпуса:** Al + закаленное стекло + нержавеющая сталь

**Угол раскрытия:** 6°, 8°, 10°, 17°, 25°, 40°, 60°, 15x55

**Угол раскрытия RGBW:** 17°, 25°, 40°, 60°, 15x55

**Напряжение питания:** 24В/48В DC; 230В AC (50 Гц)

**Цветовая температура:** 2700-6500K, RGB, RGBW

**Система управления:** DALI 24 V DC

**Степень защиты:** IP 67

**Индекс цветопередачи, более:** 80 CRI

**Гарантия:** 5 лет

#### Технические данные

Максимальная потребляемая мощность, Вт	20
Максимальный световой поток, Лм*	2200
Масса, кг	2,75
Размеры ШxВ, мм	200x170
Эффективность, Лм/Вт	110
Угол раскрытия	6°, 8°, 10°, 17°, 25°, 40°, 60°, 15x55

#### Диаграмма направленности КСС

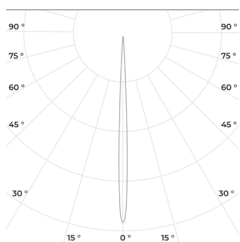

6°

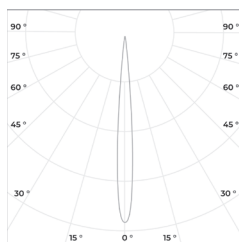

10°

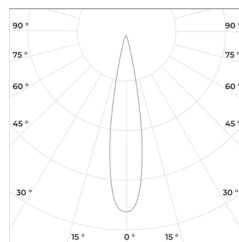

25°

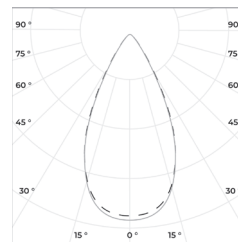

60°

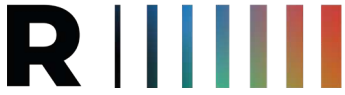

## INTERRA 20

Грунтовый светильник



«ООО Технология Света»  
г. Москва, ул. Зорге 22А  
8 (800) 707-28-36  
info@raduga-light.com

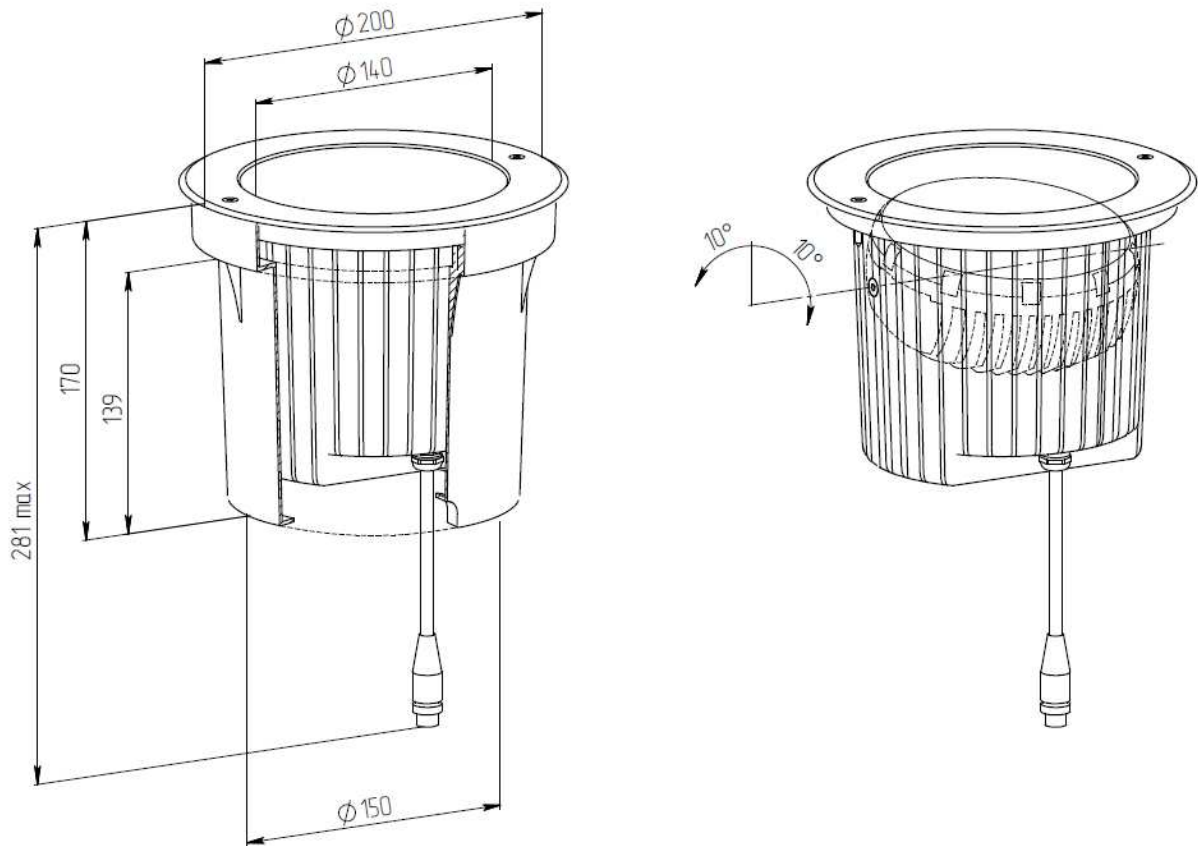

Световой поток указан для исполнения с цветовой температурой 5000 К, 80 Ra без вторичной оптики и без рассеивателя. Замеры светового потока производились в интегрирующей сфере.

Световой поток с вариантами вторичной оптики указан в протоколах испытаний (предоставляется по запросу).

Заявленные в таблице данные могут изменяться в пределах 10%.

Производитель оставляет за собой право вносить изменения, не ухудшающие качество изделия, в конструкцию отдельных деталей, узлов и параметров светильника без предварительного уведомления.