



QUATRA 3

Архитектурный фасадный прожектор



330



0,59



3



67



- 45°
+ 40°

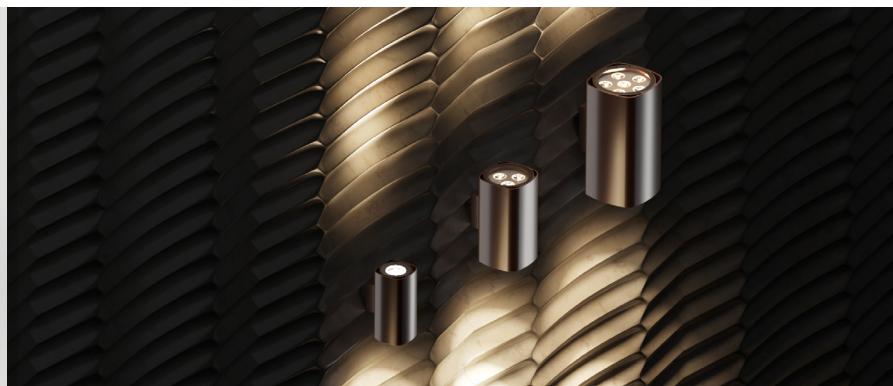
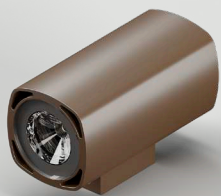

RAD-S-Qu

Описание изделия

QUATRA 3 – это мощный функциональный светодиодный прожектор. Прожектор обладает степенью защиты IP67, благодаря этому светильник надежно защищен от проникновения частиц пыли и влаги.

Материал корпуса: Al анодированный + закаленное стекло

Угол раскрытия: 3°, 8°, 12°, 24°, 36°, 60°

Напряжение питания: 24В/48В DC; 230В AC (50 Гц)

Стандартный цвет корпуса: RAL 8022

Цветовая температура: 2700-6500K, RGB

Степень защиты: IP 67

Индекс цветопередачи, более: 80 CRI

Гарантия: 5 лет

Технические данные

Максимальная потребляемая мощность, Вт	3
Максимальный световой поток, Лм*	330
Масса, кг	0,59
Размеры ДхШхВ, мм	60,2×120×89,5
Эффективность, Лм/Вт	110
Угол раскрытия °	3°, 8°, 12°, 24°, 36°, 60°

Диаграмма направленности КСС

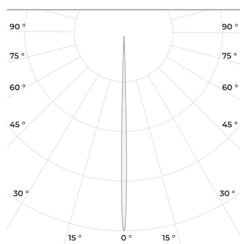

3°

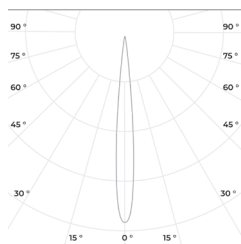

12°

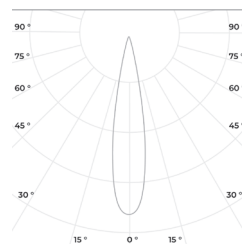

24°

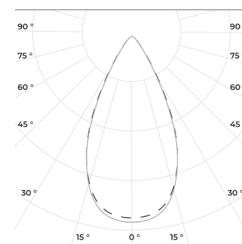

60°

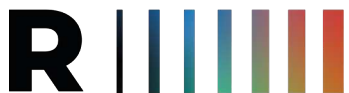

QUATRA 3

Архитектурный фасадный
прожектор



«ООО Технология Света»

г. Москва, ул. Зорге 22А

8 (800) 707-28-36

info@raduga-light.com

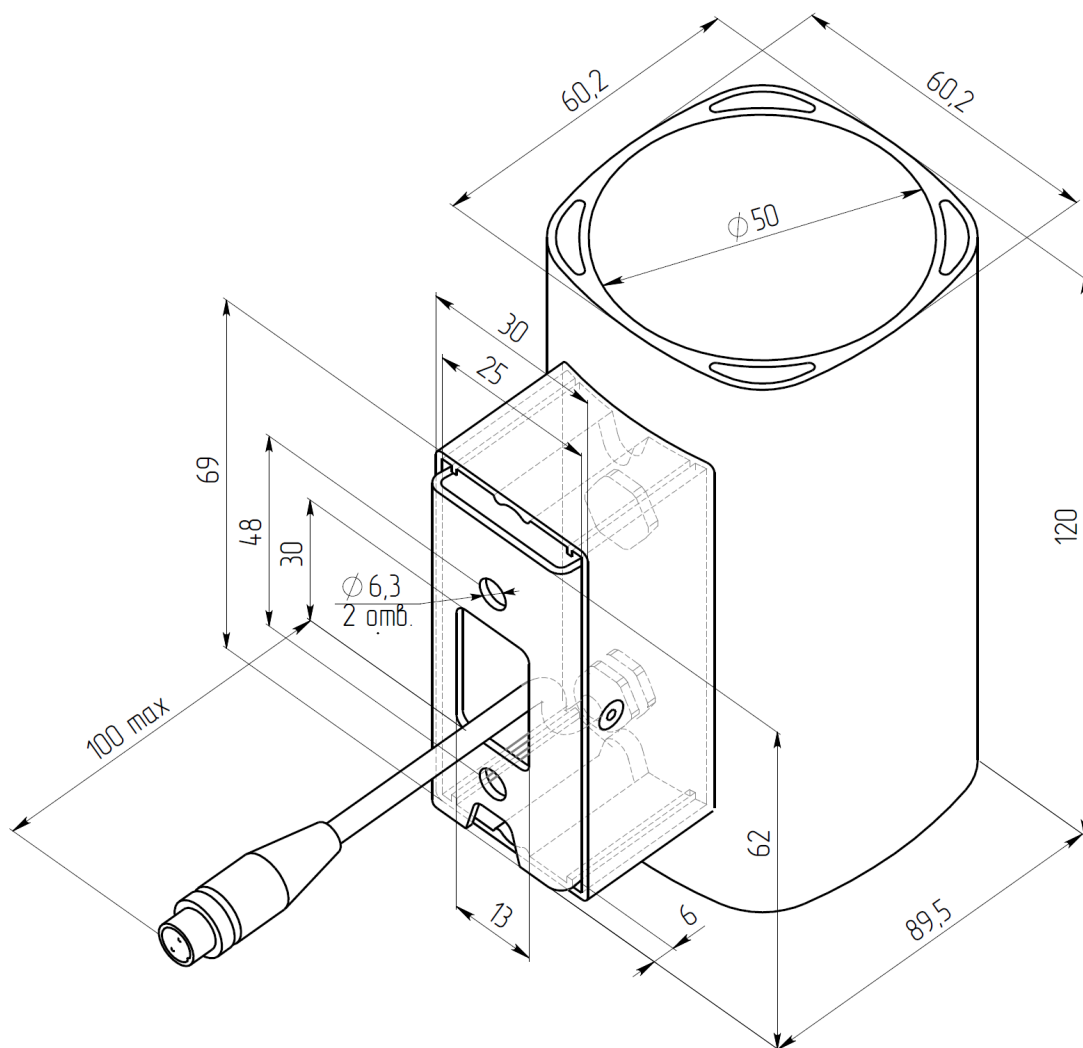

Световой поток указан для исполнения с цветовой температурой 5000 К, 80 Ra без вторичной оптики и без рассеивателя. Замеры светового потока производились в интегрирующей сфере.

Световой поток с вариантами вторичной оптики указан в протоколах испытаний (предоставляется по запросу).

Заявленные в таблице данные могут изменяться в пределах 10%.

Производитель оставляет за собой право вносить изменения, не ухудшающие качество изделия, в конструкцию отдельных деталей, узлов и параметров светильника без предварительного уведомления.