

MALEVICH V3.3 4400

Светодиодный светильник



2x4400 /
2x8800



70



2x40 /
2x80



65



- 45°
+ 40°

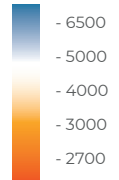

RAD-MAL v3.3

Описание изделия

Ландшафтный светодиодный светильник с двумя световыми модулями под наклоном 105° с двух сторон относительно опоры. Оригинальное конструкторское решение в расположении световых блоков дополняется продуманной оптической системой.

Корпус: Сталь + оптическая часть из ПММА

Угол раскрытия: 90°, 120°, ШБ (type II), ШБ (type III), ШК (type V), ЛО (овальная), ЛК (type V), ШБ (type II (V))

Напряжение питания: 230В AC (50 Гц)

Стандартный цвет корпуса: RAL 8022

Цветовая температура: 2700-6500 К

Степень защиты: IP 65

Индекс цветопередачи, более: 80 CRI

Гарантия: 5 лет

Технические данные

Максимальная потребляемая мощность, Вт	2x40 / 2x80
Максимальный световой поток, Лм*	2x4400 / 2x8800
Масса, кг	70
Размеры ДхШхВ, мм	1022x318x4409
Эффективность, Лм/Вт	110
Типы КСС	90°, 120°, ШБ (type II), ШБ (type III), ШК (type V), ЛО (овальная), ЛК (type V), ШБ (type II (V))

Диаграмма направленности КСС

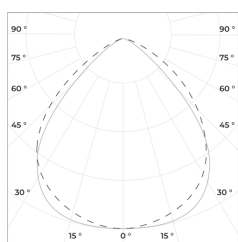

90°

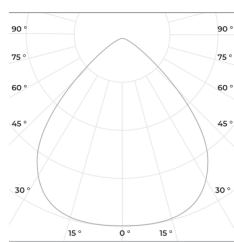

120°

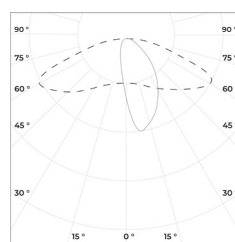

ШБ (type II)

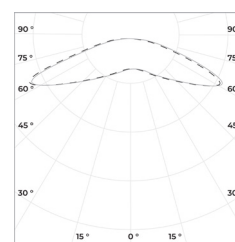

ШК (type V)

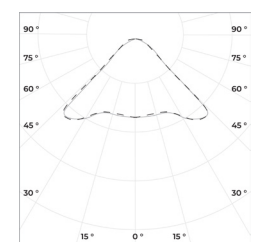

ЛК (type V)

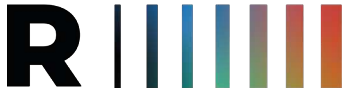

MALEVICH V3.3 4400

Светодиодный светильник



«ООО Технология Света»
г. Москва, ул. Зорге 22А
8 (800) 707-28-36
info@raduga-light.com

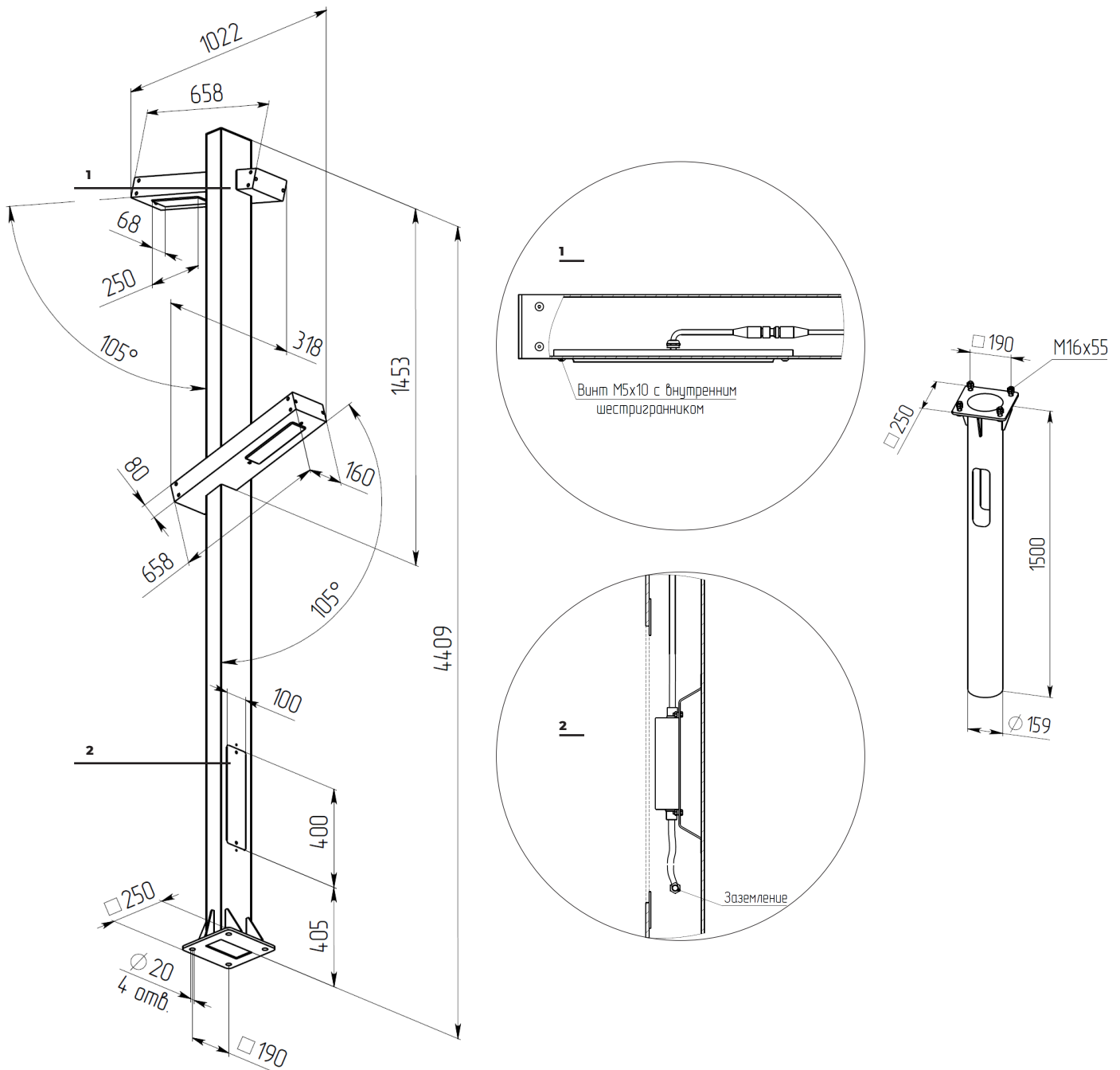

Световой поток указан для исполнения с цветовой температурой 5000 К, 80 Ra без вторичной оптики и без рассеивателя. Замеры светового потока производились в интегрирующей сфере.

Световой поток с вариантами вторичной оптики указан в протоколах испытаний (предоставляется по запросу).

Заявленные в таблице данные могут изменяться в пределах 10%.

Производитель оставляет за собой право вносить изменения, не ухудшающие качество изделия, в конструкцию отдельных деталей, узлов и параметров светильника без предварительного уведомления.